

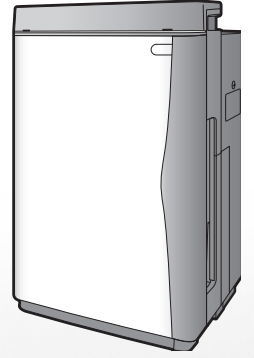

Kosteuttava ilmanpuhdistin **Lattialle asennettava**

Ururu-ilmanpuhdistin

KÄYTTÖOPAS



MALLI

MCK75JVM-K



Ominaisuudet

Hajunpoisto

Streamer-tekniikan tehokas hajotuskyky poistaa epämiellyttävät hajua aiheuttavat osat esimerkiksi tupakansavusta ja formaldehydistä.

Pölynkeräys

Suuri ilmavirtaus mahdollistaa tehokkaan siitepölyn, huonepölyn jne. poiston.

Kostutus

Huoneilma saadaan nopeasti kostutettua höyrystysjärjestelmällä, joka hyödyntää suurta ilmavirtausta.

Tietoja streamer discharge -teknologiasta...

Streamer discharge hajottaa tehokkaasti hajuja ja haitallisia kaasuja tuottamalla nopeita elektroneja, jotka hapettavat tehokkaasti ilmanpuhdistimessa. (Laitte on täysin turvallinen, koska nopeat elektronit tuotetaan ja käytetään laitteen sisällä.) Streamerin sihisevä ääni kuuluu käytön aikana, mutta se kuuluu normaaliin toimintaan. Käyttöolosuhteiden muuttuessa äänensävy voi muuttua, mutta se ei viittaa mihinkään toimintahäiriöön.

Tietoja ilmanpuhdistuksesta

Ilma kulkeutuu kaikkialle huoneeseen suurella ilmavirratuksella.

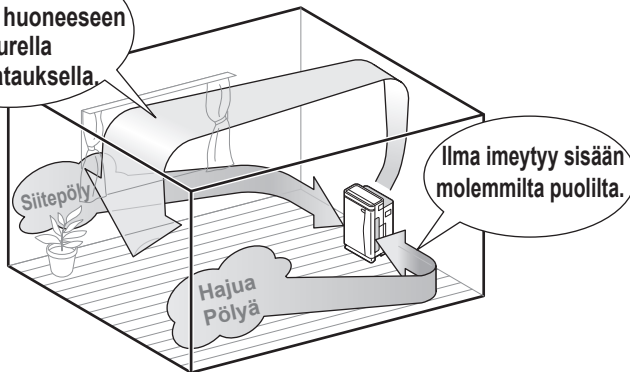

Suuren ilmavirtauksen imu kerää pölyn, siitepölyn jne. Streamer-purkaus hajottaa formaldehydin ja hajut.

- Puhdistusteho lisääntyy ilmavirtauksen nopeuden myötä.

Tehokas siitepölyn poistaja
Suuren ilmavirtauksen ansiosta jopa nopeasti laskeutuva suurikokoinen siitepöly saadaan nopeasti poistettua.

Ilman kostutuksesta

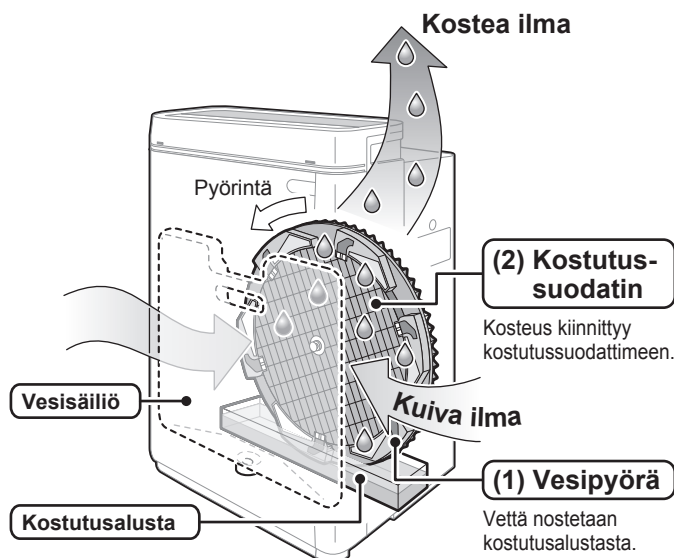

Höyrystämijärjestelmän periaate

Näin höyrystetään ilmaa ilmanpuhalluksella.

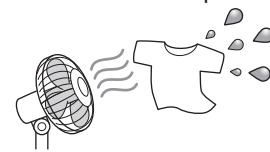

- Höyryt ja sumu eivät näy.
- Kostutusteho lisääntyy ilmavirtauksen nopeuden myötä.

Vesipyörän vedensyöttö

Vesipyörä kauhuo vain tarvittaessa vettä eikä kostutussuodinta upoteta veteen. Tämä erityisjärjestely pitää kostutussuodattimen puhtaana ja estää homeen kasvun.

- Kun vesisäiliöstä virtaa vettä kostutusalustalle, voi kuulua ääntä, mutta laitteessa ei ole mitään vikaa.

LUE ENSIN

- Varotoimet 3
- Kunkin osan nimi ja toiminta 7
- Pölyanturin herkkyysasetukset 13

VALMISTELUT ENNEN KÄYTTÖÄ

- Asennus 14
- Kaukosäätimen valmistelu..... 15
- Kiinnitä suodatin..... 16
- Vesisäiliön valmistelut 17

KÄYTTÖ

- Ilmanpuhdistustoiminta 19
- Kostutus- ja ilmanpuhdistustoiminta 20
- Käyttö kaukosäätimellä..... 21
- Kierrätettävän hajunpoistokasetin käyttö .. 23

HOITO ja PUHDISTUS

- Pikaohjetaulukko huoltoa varten 25
- Hoito ja puhdistus 27

VIANMÄÄRITYS

- Usein kysytyjä kysymyksiä 39
- Jos nämä valot syttyvät tai vilkkuvat 40
- Vianmääritys 41

Varotoimet

- ° Lue nämä varotoimien ohjeet ennen käyttöä.
- ° Varotoimet luokitellaan tässä oppaassa kahteen luokkaan. Molemmat sisältävät tärkeitä tietoja, joten noudata niitä aina.

| | | | |
|--|--|--|---|
|  VAROITUS | Virheellinen käsittely voi aiheuttaa vakavan vamman tai jopa kuoleman. |  HUOMIO | Virheellinen käsittely voi aiheuttaa henkilö- tai omaisuusvahingon. Seuraukset voivat joissakin tapauksissa olla vakavat. |
|--|--|--|---|

- ° Oppaan kuvakkeiden merkitykset:

| | | | | | | | |
|---|------------|---|------------------------------|---|----------------------------------|---|--------------------------|
|  | Kielletty. |  | Noudata ohjeita. |  | Irrota virtajohto pistorasiasta. |  | Pidä etäällä avotulesta. |
|  | Älä pura. |  | Älä käsittele kädet märkinä. |  | Älä kastele. | | |

- ° Säilytä tämä opas lukemisen jälkeen käyttäjien helposti saatavilla.

VAROITUS

Virtajohto ja pistoke

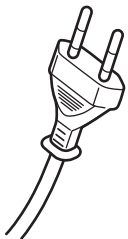

• Verkkajännite 220 - 240 V.

Muut jännitteet voivat aiheuttaa tulipalon tai sähköiskun.

Älä vaurioita, muuta, taivuta liikaa, vedä tai kierrä virtajohtoa tai käytä sitä niputettuna. Älä myöskään aseta johdon päälle raskaita esineitä tai jätä sitä puristuksiin. Virtajohdon vaurioituminen voi aiheuttaa tulipalon tai sähköiskun.



• Älä käytä laitetta, jos virtajohto tai pistoke on vaurioitunut. Tarkista, että pistoke on kunnolla kiinni pistorasiassa.

Vaurioitunut tai löysällä oleva johto tai tulppa voi aiheuttaa oikosulun johdosta tulipalon tai sähköiskun.

• Älä käytä laitetta sellaisessa pistorasiassa tai haaroituksessa, jonka nimellisteho ei riitä.

Pistorasian nimellistehon ylittäminen voi aiheuttaa tulipalon johtimien ylikuumentumisen vuoksi.

• Älä kytke tai katkaise laitteen virtaa pistokkeen avulla.

Väärä käsittely voi aiheuttaa sähköiskun tai tulipalon ylikuumentumisen seurauksena.



• Työnnä pistoke kokonaan pistorasiaan.

Puutteellinen kytkeä voi aiheuttaa sähköiskun tai tulipalon ylikuumentumisen seurauksena.

• Puhdista aika ajoin pistoke pölystä ja muusta liasta kuivalla liinalla.

Eristyksen heikkeneminen kosteuden tai muun vaikutuksesta voi aiheuttaa tulipalon.



• Mikäli käytön aikana ilmenee poikkeavuuksia kuten palaneen hajua, sammuta laite ja irrota virtajohto pistorasiasta.

Jatkuva käyttö häiriön ilmetessä voi aiheuttaa sähköiskun tai tulipalon ylikuumentumisen seurauksena.

Ota yhteys huoltoon.

• Mikäli virtajohto vaurioituu, se on vaihdettava valmistajan toimesta, valtuutetussa huollossa tai pätevän henkilön toimesta.

Voioitunut johto voi aiheuttaa sähköiskun tai tulipalon ylikuumentumisen seurauksena.



• Ennen laitteen puhdistamista tai siirtämistä sammuta se ja irrota pistoke pistorasiasta.

Laitteen käsittely pistoke kytkettynä ja laite käynnissä voi aiheuttaa sähköiskun tai henkilövahingon.



VAROITUS

Pääyksikkö

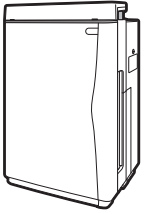

- **Älä käytä laitetta tiloissa, joissa on ilmassa öljyä esimerkiksi työkaluista.**

Ilmassa oleva öljy voi aiheuttaa halkeilua, sähköiskun tai tulipalon.

- **Älä käytä laitetta sellaisissa tiloissa, joissa on öljyhöyryjä, kuten keittiöissä, tai syttyviä tai syövyttäviä kaasuja tai metallipölyä.**

Tällaiset olosuhteet voivat aiheuttaa tulipalon tai vaurioita.

- **Älä laita sormia tai esineitä ilman tulo- ja poistoaukkoihin tai muihin aukkoihin.**

Virheellinen käsittely voi aiheuttaa sähköiskun tai henkilö- tai omaisuusvahingon.

- **Älä kastele ilman poistoaukkoa tai laitteen runkoa.**

Kosketus veteen voi aiheuttaa tulipalon tai sähköiskun.

- **Älä käytä herkästi syttyviä aineita kuten hiussuihkeita, hyönteismyrkkyjä tai muita laitteen lähellä. Älä pyyhi laitetta liuottimella.**

Tällaiset aineet voivat aiheuttaa halkeilua, sähköiskun tai tulipalon.

- **Puhdista laite miedolla pesuaineella.**

Kloori- tai happopitoisten pesuaineiden käyttö laitteen puhdistuksessa voi tuottaa terveydelle vahingollisia kaasuja.

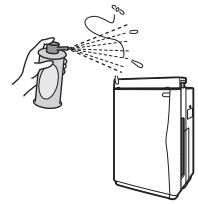
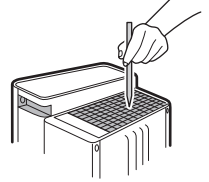

- **Älä tuo palavaa tupakkaa, kynttilää tai muuta avotulta laitteen lähelle.**

Avotuli voi sytyttää tulipalon.



- **Älä pura, muuta tai huolla laitetta itse.**

Virheellinen käsittely voi aiheuttaa tulipalon, sähköiskun tai henkilövahingon.

Ota yhteys huoltoon.



- **Älä käsittele laitetta kädet märkinä.**

Kosketus veteen voi aiheuttaa sähköiskun.



- **Älä käytä laitetta erittäin kosteissa tiloissa, kuten kylpyhuoneissa, tai tiloissa, joiden lämpötila muuttuu äkkiä, kuten kylmätiloissa.**

Tällaiset olosuhteet voivat aiheuttaa sähköiskun tai vaurion.



HUOMIO

Virtajohto ja pistoke



- **Irrota pistoke pistorasiasta vetämällä pistokkeesta – ei johdosta.**

Virtajohdosta vetäminen voi aiheuttaa tulipalon tai sähköiskun oikosulun vuoksi.

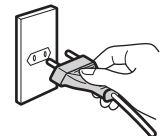

- **Jos laite on pitkään käyttämättömänä, irrota pistoke pistorasiasta.**

Heikentynyt eristys voi aiheuttaa sähköiskun, virtavuodon tai tulipalon.

Varotoimet



HUOMIO

Pääyksikkö

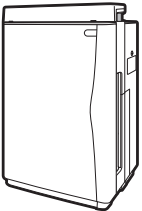

- **Älä käytä laitetta suorassa auringonvalossa, sateessa tai tuulessa.**
Ylikuumentuminen tai kosketus veteen voi aiheuttaa tulipalon tai sähköiskun.
- **Älä käytä laitetta lämpölähteen, kuten lämmittimen, vieressä.**
Korkeat lämpötilat voivat aiheuttaa värivirheitä tai vääristää muotoa.
- **Älä tuki ilman tulo- tai poistoaukkoja esimerkiksi vaatteilla, liinoilla tai verhoilla.**
Kiinnittyvä nukka voi tukkia ilman kulun ja aiheuttaa mahdollisesti ylikuumentumisen ja tulipalon.
- **Älä käytä laitetta epävakaalla alustalla.**
Jos laite kaatuu, siitä valuu vettä, joka voi kastella huonekaluja tai aiheuttaa tulipalon tai sähköiskun.
Jos laite kaatuu, nosta se heti pystyyn.
- **Älä käytä laitetta tiloissa, joissa käsitellään kemikaaleja.**
Haihtuvat lääkkeet tai liuotteet (käytetään muun muassa sairaaloissa, tehtaissa, laboratorioissa, kauneushoitoloissa ja valokuvakehittämöissä) voivat heikentää mekaanisia osia aiheuttaen mahdollisesti vesivuotoja, jotka voivat esimerkiksi kastella huonekaluja.
- **Älä käytä jauheita, kuten kosmetiikkaa, laitteen lähellä.**
Kosketus jauheisiin voi aiheuttaa sähköiskun, tulipalon tai vaurioita.
- **Älä käytä laitetta ahtaissa tiloissa, kuten komeroissa.**
Huono ilmanvaihto voi aiheuttaa ylikuumentumisen ja tulipalon.
- **Älä altista kasveja tai eläimiä suoraan laitteesta tulevalle ilmavirralle.**
Pitkä altistuminen ilmavirralle voi olla vahingollista.
- **Pidä laite etäällä akvaarioista, kukkamaljakoista ja muista vesiasioista.**
Veden kulkeutuminen laitteeseen voi aiheuttaa sähköiskun, tulipalon tai vaurioita.
- **Älä istu tai nojaa laitteeseen tai kiipeä sen päälle.**
Putoaminen tai kaatuminen voi aiheuttaa henkilövahingon.
- **Älä irrota suodatinta niin, että laite makaa kyljellään.**
Tällainen käsittely helpottaa pölyn kulkeutumista laitteeseen ja voi aiheuttaa tulipalon tai sähköiskun.
Lisäksi vettä voi valua laitteesta, mistä saattaa aiheutua vahinkoja.
- **Älä irrota uimuria tai sen styroksia.**
Muutoin kostutus ei toimi.
- **Älä irrota hopeaionikasettia.**
Muutoin antibakteerinen, homeelta ja limoittumiselta suojaava toiminto estyy.

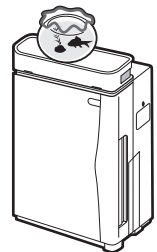

- **Tuuleta säännöllisesti sellaiset tilat, joissa laitetta käytetään palamislähteiden yhteydessä.**
Riittämätön tuuletus voi aiheuttaa häikämyrkytyksen.
Tämä tuote ei poista häkää.
- **Vaihda vesisäiliön vesi uuteen päivittäin, kun kostutustoiminto on käytössä, ja puhdista laitteen sisäosat säännöllisesti sen pitämiseksi aina puhtaana.**
Laitteen puhdistamatta jättäminen voi aiheuttaa homeen ja bakteerien kasvua lian ja saostumien vuoksi ja näiden seurauksena pahaa hajua. Jotkut henkilöt voivat tilansa mukaan olla erityisherkkiä, jolloin he voivat saada terveyshaittoja.
 - Hakeudu tällöin lääkäriin.
- **Ennen laitteen siirtoa sammuta se ja poista vesi vesisäiliöstä ja kostutus-alustasta.**
Vesisäiliön vuoto tai läikkyneet vesi voi kastella huonekaluja tai aiheuttaa sähköiskun tai virtavuodon.
Tätä laitetta ei ole tarkoitettu sellaisten henkilöiden käyttöön, joilla on rajoittuneet fyysiset, aistinvaraiset tai henkiset kyvyt tai joilla ei ole käyttöosaamista, paitsi jos heitä on opettanut tai ohjannut laitteen käytössä tällaisten henkilöiden turvallisuudesta vastuussa oleva henkilö. Pidä pois lasten ulottuvilta, jotta he eivät leikkisi laitteella. Irrota pistoke pistorasiasta täytön ja puhdistuksen aikana. Laitteen käsittely pistoke kytkettynä voi aiheuttaa sähköiskun tai vaurion.



HUOMIO

Muut



- **Jos laitetta käytetään tiloissa, joissa on lemmikkieläimiä, huolehdi siitä, että eläimet eivät virtsaa laitteelle tai pure virtajohtoa.**

Siitä voi aiheutua sähköisku tai tulipalo. Jos lemmikkieläimet ovat vahingoittaneet laitetta, pysäytä laite, irrota virtajohto pistorasiasta ja ota yhteys huoltoon.

- **Älä käytä palamislähteitä, jos ne altistuvat suoraan ilman poistoaukosta tulevalle ilmapirrille.**

Jos palamislähde ei pala kokonaan, voi olla vaarana esimerkiksi häikämyrkytys.

- **Jos aiot käyttää hyönteisten savukarkottimia sisätiloissa, pysäytä laite, jotta kemikaalit eivät imeydy siihen.**

Kemikaalit kertyvät yksikön sisään, joten erittäin herkkien henkilöiden terveys voi vaarantua sen mukaan, millainen heidän fyysinen kuntonsa on.



Varotoimet käytön aikana

- **Pidä televisiot, radiot, stereot, kelloradiot ja antennijohdot vähintään 2 metrin päässä laitteesta.**

Laitte voi aiheuttaa häiriöitä kuvaan ja ääneen. Sama koskee langattomia puhelimia, langattomia mikrofoneja ja muita laitteita, jotka tuottavat heikkoja sähköisiä aaltoja.

(Äänihäiriöitä voi kuitenkin ilmetä myös kauempana kuin 2 metrin päässä sen mukaan, miten voimakkaita sähköiset aallot ovat. Vastanotto estyy erityisesti sisäantenneja käytettäessä, joten sijoita antennit riittävän kauas häiriöiden estämiseksi.)

- **Älä käytä yksikköä keittiö- tai liesituulettimien paikalla.**

Tällainen käyttö lyhentää esisuodattimen ja poimusuodattimen käyttöikää ja voi aiheuttaa vaurioita.

- **Älä käytä yksikköä esimerkiksi taideteosten tai oppimateriaalien säilytyksen yhteydessä tai kaupallisiin ja muihin erityistarkoituksiin.**

Tällainen käyttö voi huonontaa säilytettävien esineiden laatua.

- **Kiinnitä osat hyvin yksikön puhdistuksen jälkeen.**

Jos yksikköä käytetään ilman kaikkia osia, esimerkiksi suodattimia, voi aiheutua vaurioita.

- **Käytä vain vesijohtovettä.**

Yleensä vesijohtovesi on kloorattua, mikä estää bakteerien leviämisen.

- **Älä lisää vesisäiliöön seuraavia nesteitä.**

Yli 40°C-asteen lämpöistä vettä, aromaattisia öljyjä, kemikaaleja, likaista vettä, hajusteita tai liuottimia sisältävää vettä ja vastaavia.

Tällaiset nesteet voivat vääristää yksikön muotoa tai vaurioittaa sitä.

- **Puhdistettu vesi, alkali-ionivesi, mineraalivesi, kaivosvesi ja vastaavat. Tämäntyyppiset vesilaadut voivat aiheuttaa bakteerien runsastumista. Älä kostuta huoneilmaa liikaa.**

Liian suuri ilmankosteus voi aiheuttaa huoneeseen veden tiivistymistä ja hometta.

- **Puhdista laite säännöllisin väliajoin.**

Puhdista laite kohdassa HOITO ja PUHDISTUS kuvatulla tavalla. [► Sivulla 27-38.](#)

Jos liikaa on paljon, siitä voi aiheutua hometta, pahaa hajua tai kostutustehon heikentymistä.

- **Varo jäätymistä.**

Jos odotettavissa on jäätymistä, poista vesi vesisäiliöstä ja kostutusosalustalta.

Jos laitetta käytetään, kun vesi on jäähtynyt, laite voi vaurioitua.

- **Poista vesi yksiköstä, kun yksikkö ei ole käytössä.**

Jos et käytä laitetta, poista vesi vesisäiliöstä ja kostutusosalustalta.

Lika ja kalkki voivat aiheuttaa hometta ja bakteerikasvua, jotka voivat muodostaa pahaa hajua.

Tämä tuote ei poista tupakansavun sisältämiä haitallisia aineita (esimerkiksi häkää).

Kunakin osan nimi ja toiminta

Pääyksikkö

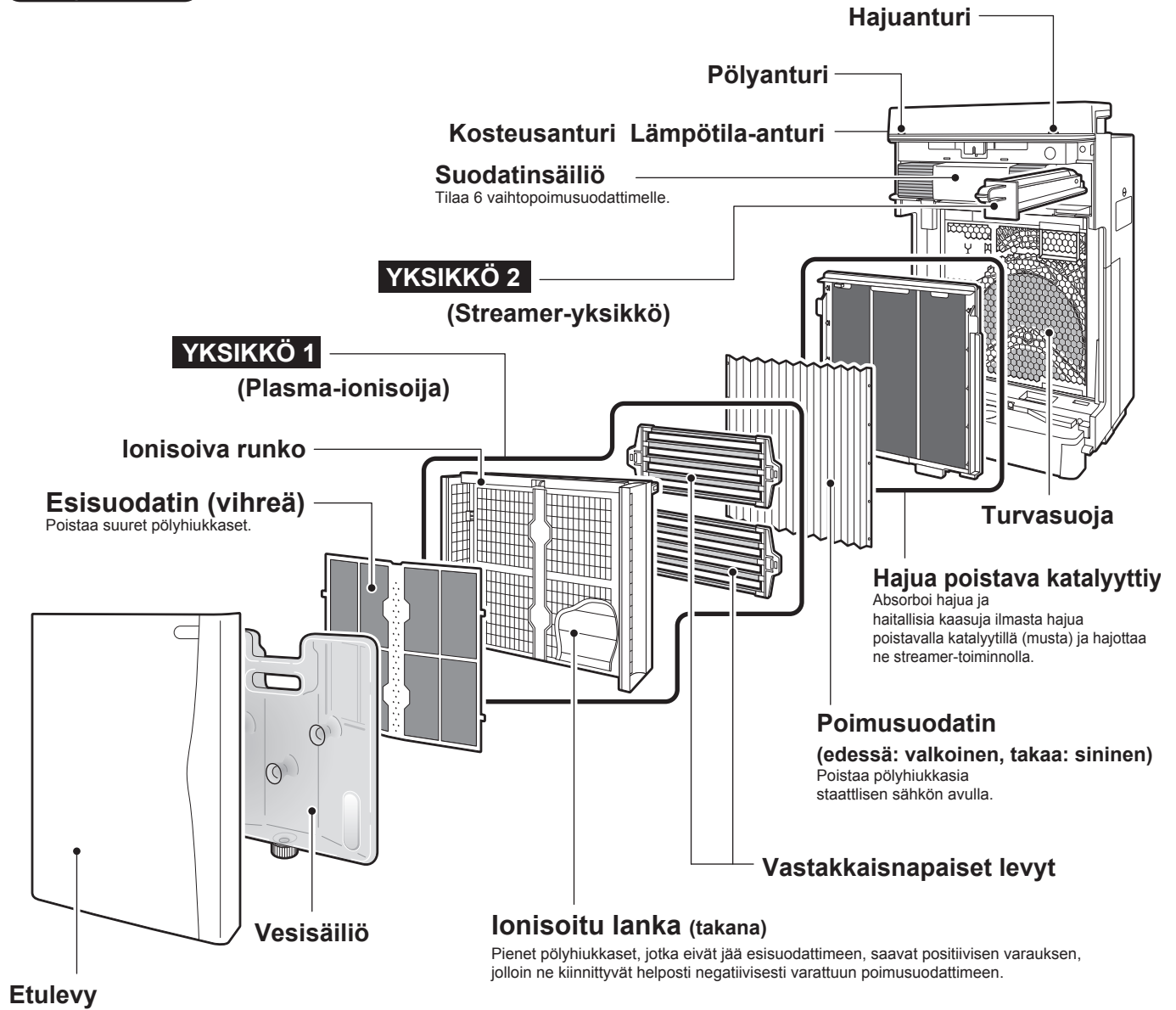

Varusteiden tarkastus

Sisälaatikko

■ Käyttöopas

Sisäpehmike

■ Kierrätettävä hajunpoisto-kasetti
1 kpl ▶Sivu 23, 24.

(Ensimmäinen suodatin asennettu)

Sisäpehmike

■ Kaukosäädin

Suodatinsäiliö / sisälaatikko

(Vaihtosuodattimet)

■ Poimusuodatin 7 kpl

- 1 kpl (Sisälaatikko) ▶Sivu 16.
- 6 kpl (Suodatinsäiliö)

▶Sivu 30, 31.

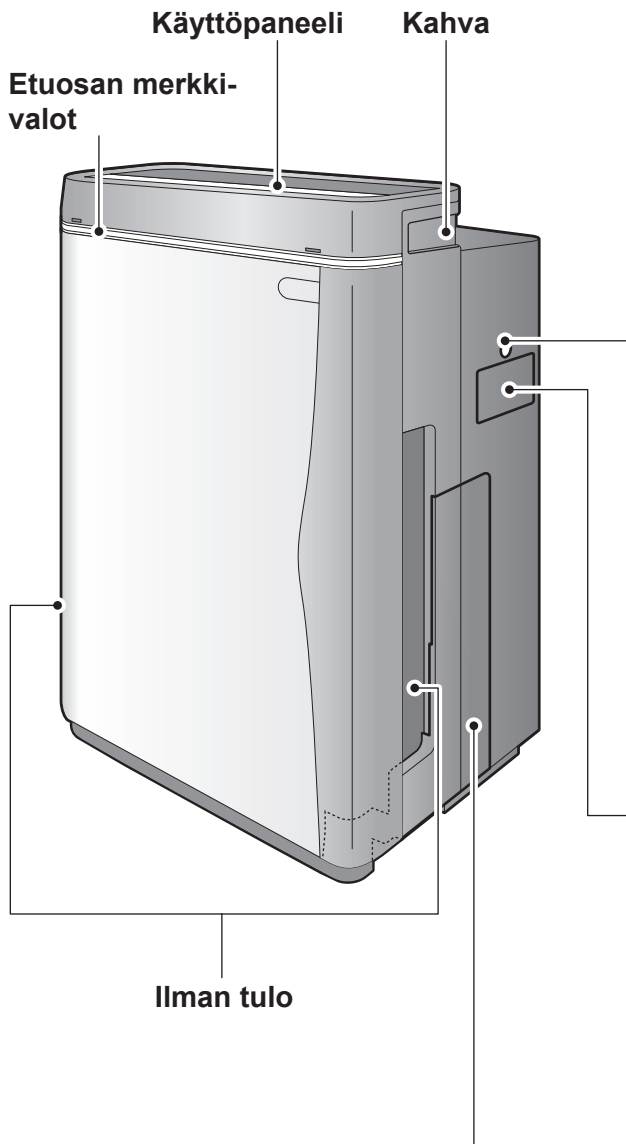

Sivupaneeli

Luukun lukko

Estää luukkua avautumasta tahattomasti.
Avaa kolikolla.

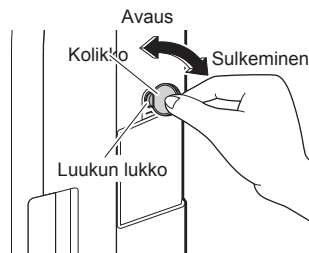

Kotelon luukun avaaminen

Avaus ↔ Sulkeminen



Lukitse kääntämällä kohtaan, jossa ▲ ovat vastakkain.

Streamer-kotelo

Kierrätettävä hajunpoistokasetti

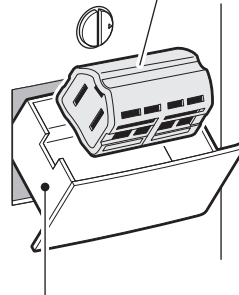

Käytetään kierrätettävän hajunpoistokasetin regeneroimiseen.

Sen sijoittaminen streamerin koteloon hajottaa imeytyneet hajut ja mahdollistaa uudelleenkäytön.

►Sivu 23, 24.

Takaosa

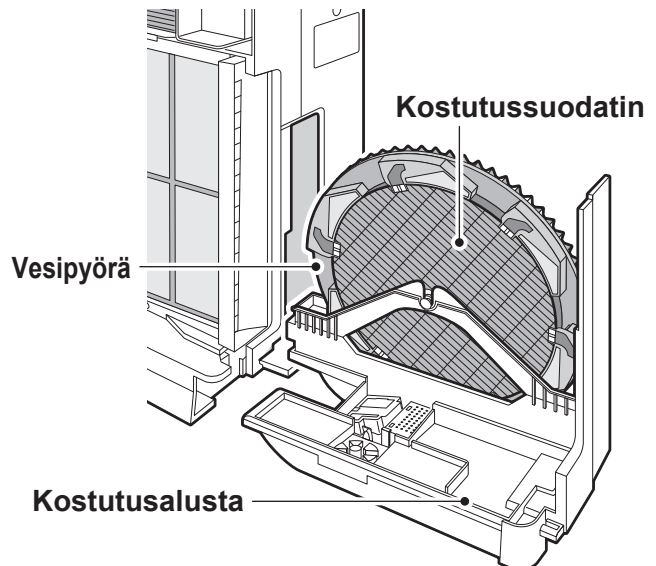
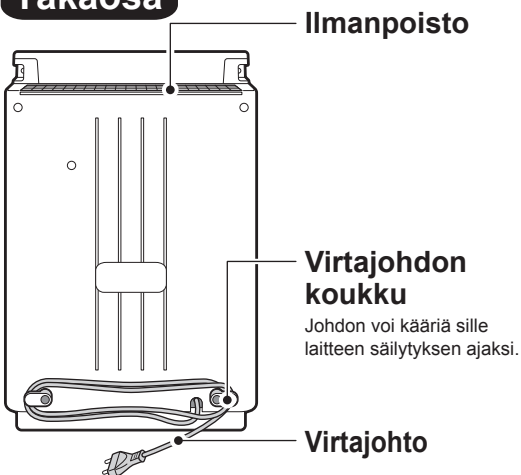

Kunakin osan nimi ja toiminta

Käyttöpaneeli

□ EMPTY 

Veden syötön valo

- Jos vesisäiliö tyhjenee kostutustoiminnan aikana, laitteesta kuuluu 3 pitkää äänimerkkiä ja tämä valo syttyy. **Kostutustoiminta** keskeytyy. (Ilmanpuhdistustoiminta jatkuu, vaikka kostutusvalo palaa.)
- Voit jatkaa kostutustoimintaa lisäämällä vettä vesisäiliöön, asettamalla vesisäiliön takaisin ja painamalla .

Kirkkauden säätäminen

Voit säätää valon kirkkautta yöksi tai muulla haluamalla tavalla.

Aina kun painiketta painetaan, käyttöpaneelin valojen ja etuosan ilmaisvalojen kirkkaus muuttuu seuraavasti.

<Käyttöpaneelin valot>



<Etuosan ilmaisvalot>



- Vain etuosan ilmaisvalot sammuvat kokonaan.

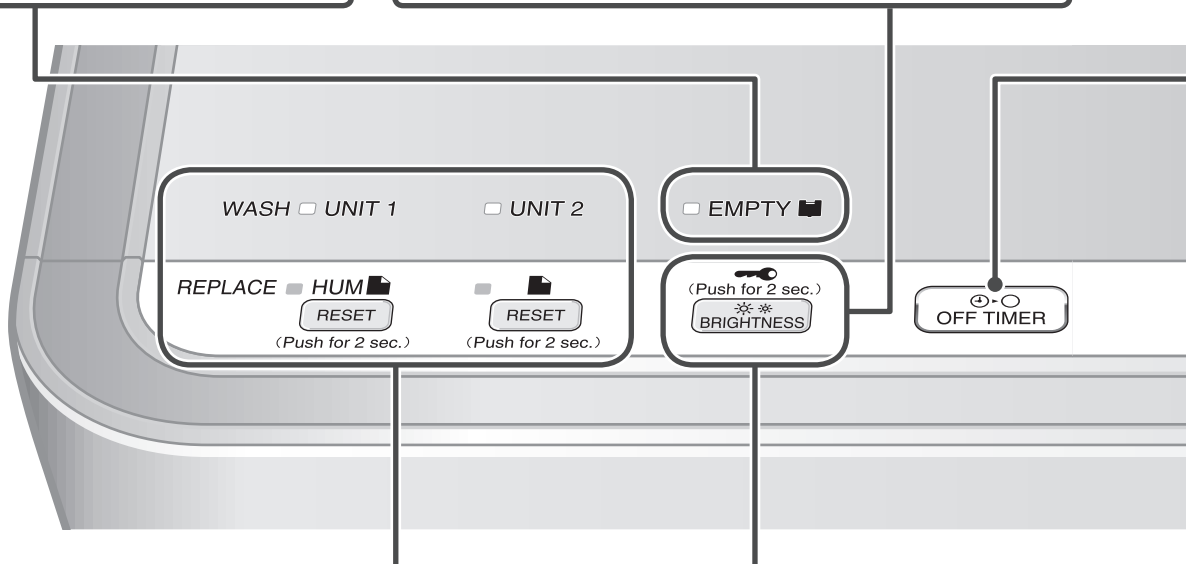

WASH □ UNIT 1 □ UNIT 2

REPLACE  HUM 
 
 (Push for 2 sec.) (Push for 2 sec.)

Kostuttavan suodattimen valo ()

- Tämä valo syttyy, kun kostuttava suodatin on vaihdettava. Valo alkaa vilkkua, jos aikaa kuluu eikä suodatinta vaihdeta. ▶Sivu 37.

Kun olet vaihtanut suodattimen, pidä  alhaalla noin 2 sekunnin ajan. (Laitteesta kuuluu lyhyt äänimerkki ja valo sammuu.)

Ilmanpuhdistussuodattimen valo ()

- Tämä valo syttyy, kun poimusuodatin on vaihdettava. Valo alkaa vilkkua, jos aikaa kuluu eikä suodatinta vaihdeta. ▶Sivu 30.

Kun olet vaihtanut suodattimen, pidä  alhaalla noin 2 sekunnin ajan. (Laitteesta kuuluu lyhyt äänimerkki ja valo sammuu.)

YKSIKÖN valo

- YKSIKKÖ 1 → Tämä valo syttyy, kun plasma-ionisoija on puhdistettava.
- YKSIKKÖ 2 → Tämä valo syttyy, kun streamer-yksikkö on puhdistettava.

▶Sivu 33, 34.

□ EMPTY 

(Push for 2 sec.)



(Push for 2 sec.)



Lapsilukko

Saat lapsilukon käyttöön pitämällä  alhaalla noin 2 sekunnin ajan. (Voit peruuttaa asetuksen samalla tavalla.) Kun lapsilukko on käytössä, se estää laitteen käytön, jolloin lapset eivät pääse käyttämään laitetta vahingossa.

HUOMAUTUS

- Kierrätettävä hajunpoistokasetti voidaan regeneroida, vaikka lapsilukko olisi päällä.
- Jos etulevy irrotetaan lapsilukon ollessa päällä, laitteen toiminta pysähtyy turvallisuussyistä ja lapsilukko poistuu käytöstä.

AJASTIN POIS -painike

Aina kun tätä painiketta painetaan, sammutusaika muuttuu seuraavasti.

<Etuosan ilmaisinalot>

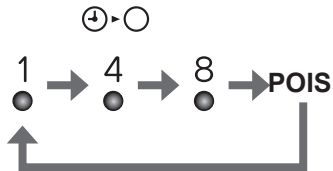

- Ajastusasetuksen ilmaisin syttyy jäljellä olevan ajan mukaan.
- Asetettua aikaa voi muuttaa ajastimen ollessa käynnissä.

HUOMAUTUS

• Käyttöpaneelin päällä on suojaava kalvo, joka suojaa sitä naarmuuntumiselta. Ota suoja pois ennen käyttöä.

• Jos etulevy avataan käytön aikana laitteen toiminta pysähtyy turvallisuussyistä.

• Jos laitteeseen tulee toimintahäiriö käytön aikana

Jos ilmaisinalot syttyvät käytön aikana virheellisesti tai jos laitetta ei voi käyttää esimerkiksi salamoinnin vuoksi, irrota virtajohto pistorasiasta, odota ainakin 3 sekuntia, kiinnitä virtajohto takaisin pistorasiaan ja käynnistä laite.

Kostutuksen ON/OFF-painike

- Aina kun tätä painiketta painetaan, kostutustoiminta käynnistyy tai keskeytyy.
- Valo palaa, kun kostutustoiminta on käynnissä.
- Ilmanpuhdistus on käynnissä kostutuksen aikana. (Kostutustoiminta ei voi olla käynnissä itsenäisesti.)

ON/OFF-painike

Kun tätä painiketta painetaan, laite käynnistyy. Kun painiketta painetaan uudelleen, laite sammuu.

- CONT
- HIGH
- STD
- LOW

HUM SET

FAN SET

ON / OFF

Kostutusasetuksen painike

Aina kun tätä painiketta painetaan, kostutusasetus muuttuu seuraavasti.

►Sivu 20.

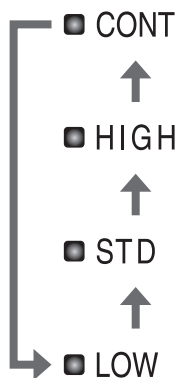

- Kostutusasetusta ei voi muuttaa, kun kostutus on poissa käytöstä.

Puhallinasetuksen painike

Aina kun tätä painiketta painetaan, ilmavirtausasetus muuttuu seuraavasti. ►Sivu 19.

<Etuosan ilmaisinalot>

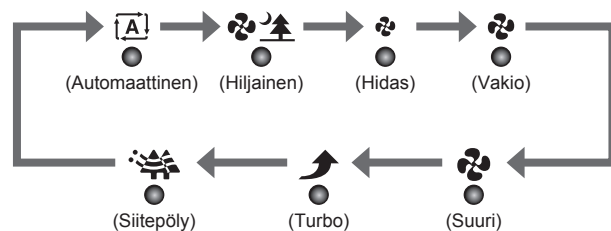

- [A] ja [Hiljainen], [Hidas] tai [Vakio] syttyvät samanaikaisesti automaattisessa tilassa.
- Puhallin siirtyy automaattiseen tilaan, jos kostutusasetus HIGH, STD tai LOW valitaan kostutustoiminnan aikana.

Kunakin osan nimi ja toiminta

Etuosan ilmaisinalot

Huoneen hygrometrin ja yksikön kosteusilmaisimen lukemat voivat poiketa toisistaan.

- Tämä johtuu siitä, että ilmavirrat muuttavat lämpötilaa ja kosteutta myös saman huoneen sisällä. Kosteusilmaisimen valoa kannattaa ajatella viitelukemana.

Lapsilukon valo

- Tämä valo syttyy, kun lapsilukko on päällä. Jos muita painikkeita painetaan valon palaessa, laitteesta kuuluu 3 lyhyttä äänimerkkiä, eikä painikkeiden painamisella ole vaikutusta.

Regenerointivalo

- Tämä valo palaa, kun kierrätettävää hajunpoistokasettia regeneroidaan streamer-kotelossa.
- Regenerointi kestää 8 tuntia.
- Kierrätettävän hajunpoistokasetin regenerointi aloitetaan ja lopetetaan avaamalla ja sulkemalla streamer-kotelo.

►Sivu 24.

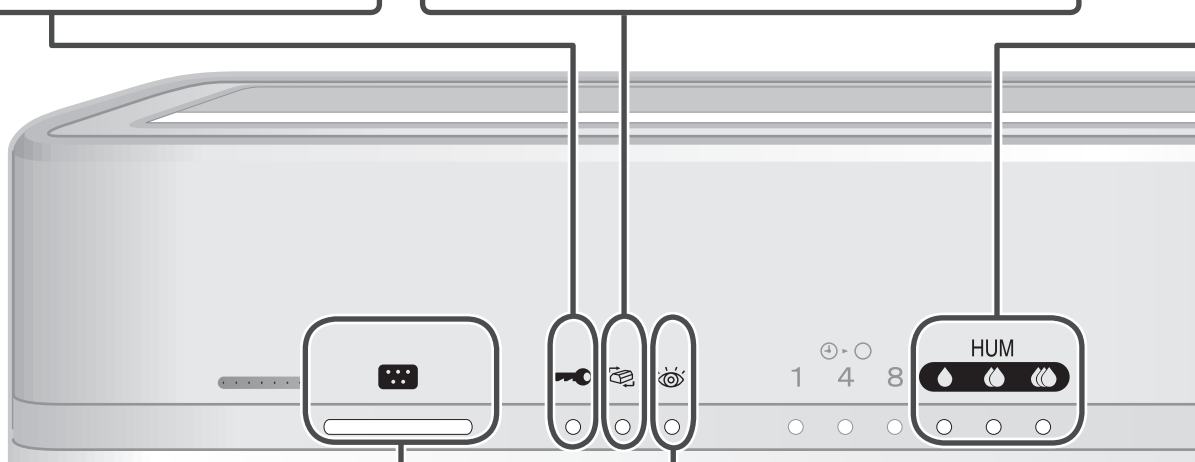

Pölyanturin valo

Pölyanturi havaitsee ilman likaisuuden. Pölytaso ilmenee pölyanturin valosta kolmena värinä: vihreänä, oranssina ja punaisena.

- Kun valo on vihreä, ilma on puhdasta.

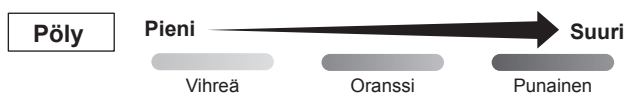

- Valo on vihreä ensimmäisten 2 sekunnin ajan seuraavissa tilanteissa riippumatta siitä, miten puhdasta ilma on.

- Käyttö heti etulevyn asettamisen jälkeen.
- Käyttö heti virtajohdon kiinnittämisen jälkeen.

- Jos pölyanturi ei toimi hyvin, säädä sen herkkyysasetusta. ►Sivu 13.

Anturityypit ja teho

| | | |
|------------|-------------------------|---|
| Pölyanturi | Havaittavissa | Tupakansavu, siitepöly, pölypunkit, huonepöly, lemmikkien irronneet karvat, diesel-noki |
| | Toisinaan havaittavissa | Höyry, öljyhuurut |

Tarkistusvalo

Tämä valo syttyy, kun laitteeseen on vaihdettava osa tai se on huollettava. Tarkista käyttöpaneelista, mikä osa vaatii huomiota.

(Kosteuttavan suodattimen valo, ilmanpuhdistussuodattimen valo, YKSIKÖN 1/2 valo tai veden syötön valo syttyy tai vilkkuu samanaikaisesti tarkistusvalon kanssa.) ►Sivu 25.

Kosteusilmaisimen valo

(Vain viitteeksi)

Tämä valo ilmaisee kosteusanturin havaitseman ilmankosteuden huoneessa.

💧 :Kosteus: 40 % tai vähemmän

💧💧 :Kosteus: Noin 50 %

💧💧💧 :Kosteus: 60 % tai enemmän

Jos laitetta käytetään vain ilmanpuhdistukseen, tämä valo ilmaisee myös kosteustason.

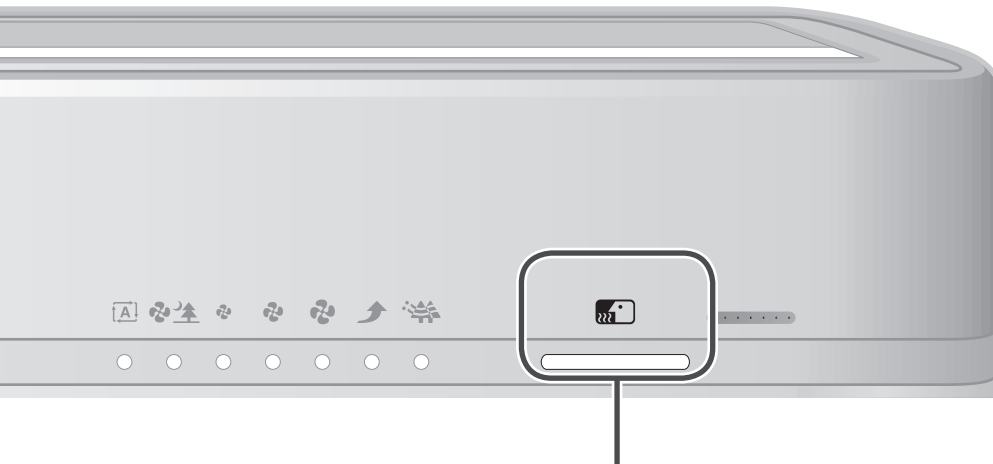

Hajuanturin valo

Hajuanturi havaitsee ilman hajuissa tapahtuvat muutokset. Hajutaso ilmenee hajuanturin valosta kolmena värinä: vihreänä, oranssina ja punaisena.

- Kun valo on vihreä, ilma on puhdasta.



- ° Valo on vihreä ensimmäisen minuutin ajan seuraavissa tilanteissa. Tätä tilaa pidetään hajuanturin herkkyyden viitearvona.
 - (1) Käyttö heti etulevyn asettamisen jälkeen.
 - (2) Käyttö heti virtajohdon kiinnittämisen jälkeen.
 - (3) Kun toiminta käynnistetään uudelleen.
- ° Jos hajutaso pysyy samana voimistumatta tai heikentymättä, anturi ei ehkä havaitse edes voimakkaita hajuja.
- ° Hajuanturi ei ehkä havaitse muita hajutyyppejä kuin ammoniakkeja, esimerkiksi eläinten tai valkosipulin hajua.
- ° Ihmiset ovat eri tavoin herkkiä hajuille, joten saatat huomata hajua, vaikka valo on vihreä. Jos haju on häiritsevää, säädä ilmavirtausta manuaalisesti ja käytä laitetta nopeammalla ilmavirtauksella.

Anturityypit ja teho

| | | |
|------------|-------------------------|---|
| Hajuanturi | Havaittavissa | Tupakanhaju, ruoanlaiton hajut, lemmikkien ja wc:n hajut, jätteiden hajut, homeen hajut, suihkeet, alkoholi |
| | Toisinaan havaittavissa | Äkilliset muutokset lämpötilassa ja kosteudessa, hajuttomat kaasut, kuten häkä, höyry, öljyhuurut, palamislähteiden kaasu |

Pölyanturin herkkyysasetukset

Jos pölyanturin herkkyys ei vastaa toiveitasi, muuta asetusta.

Käyttöpaneeli

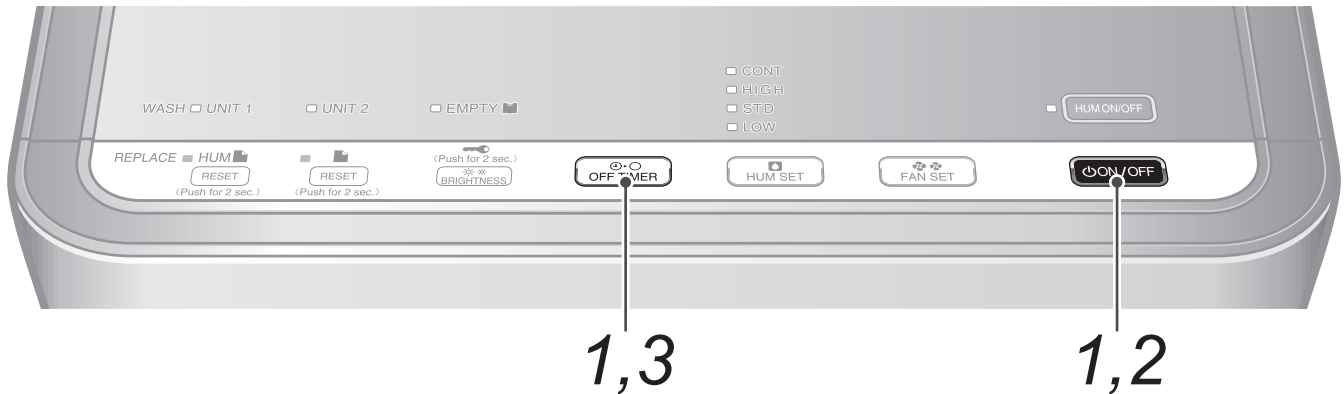

1 Paina  10 sekunnin ajan.

Pidä  alhaalla ja paina .

- Kun laitteesta kuuluu lyhyt äänimerkki ja ilmavirtauksen (L (Hidas), M (Vakio), H (Suuri)) valot vilkkuvat noin 5 sekunnin ajan, nykyistä herkkyyttä vastaava valo syttyy.

2 Muuta herkkyysasetusta .

- Aina kun painiketta painetaan, ilmavirtauksen valot ja herkkyys muuttuvat seuraavasti.
- Herkkyysasetus käy ilmi ilmavirtauksen valoista. Jos ilmavirtauksen valot eivät muutu, irrota virtajohto pistorasiasta, odota ainakin 3 sekuntia, kiinnitä virtajohto takaisin pistorasiaan ja aloita toiminto uudelleen alusta.

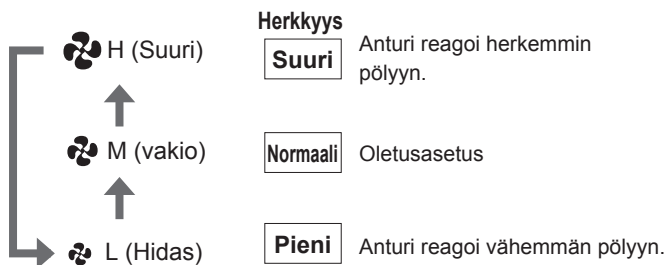

3 Kun olet muuttanut asetusta, paina .

- Laitteesta kuuluu lyhyt äänimerkki, ja asetetun herkkyyden valo vilkkuu.

4 Irrota virtajohto pistorasiasta, odota ainakin 3 sekuntia ja kiinnitä virtajohto takaisin pistorasiaan.

Nyt asetukset on määritetty.

HUOMAUTUS

- Pölyanturin herkkyyttä voi säätää laitteen ollessa käynnissä tai pysäytettynä.
- Jos vaihetta 4 ei suoriteta, laite ei siirry takaisin normaaliin käyttötilaan.

Asennus

Asennus

Aseta laite haluamaasi paikkaan.

Noudata seuraavia asennusetäisyyksiä, jotta laite toimii hyvin.

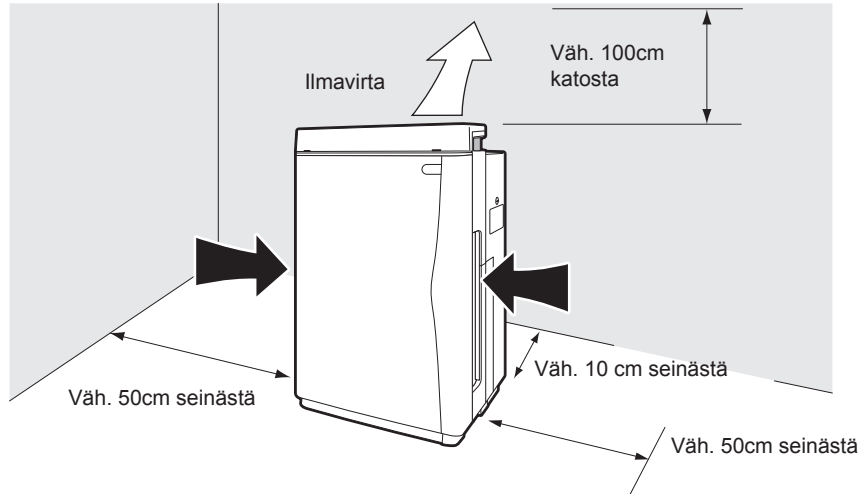

HUOMAUTUS

- Seinä voi olla likainen myös edellä olevalla asennusväliillä sen mukaan, millainen seinä on kyseessä. Sijoita laite tällöin turvalliselle etäisyydelle seinästä.

HUOMAUTUS

Älykäs asennus

- Valitse sijainti, josta ilma pääsee koko huoneeseen.
- Ilmavirtaus suuntautuu hieman oikealle, mutta laitteessa ei ole mitään vikaa.
- Aseta laite tasaiselle lattialle. Jos lattia ei ole tasainen, laite voi tärähtää liikaa.

Älä käytä laitetta seuraavissa paikoissa.

- **Kiinni seinissä, huonekaluissa, verhoissa ja vastaavissa.**
Laitetta koskettavat esineet voivat tahraantua tai vioittua.
- **Paksuilla matoilla tai vuodevaatteiden päällä**
Laite voi kallistua, jolloin siitä voi roiskua vettä tai vedenpinta-anturin oikea toiminta voi estyä.
- **Suorassa auringonvalossa tai lämmittimien lähellä**
Yksikkö voi vääntyä tai haalistua. Lämpötila- ja kosteusanturit sekä turvalaitteet voivat toimia väärin.
- **Ulkoilmassa (esimerkiksi ikkunoiden edessä) tai ilmastointilaitteiden ilmavirroissa.**
Huoneen ilmankosteus ei ehkä näy oikein.
- **Esimerkiksi verhojen tai vuodevaatteiden lähellä.**
Ilmanottoaukot voivat tukkeutua, mikä voi aiheuttaa vaurioita.
- **Kaltevilla tai epätasaisilla lattioilla**
Laite voi kaatua maanjäristysten yhteydessä tai jonkun törmätessä siihen.
Jos laite on asennettu kaltevalle pinnalle, turvalaite voi laueta ja pysäyttää laitteen toiminnan.
- **Alttiina sähkömagneettiselle säteilylle esimerkiksi mikroaaltouunien tai kaiuttimien lähellä**
Laite ei ehkä toimi oikein.

Kaukosäätimen valmistelu

Kaukosäätimen asetukset

1 Kaukosäätimen valmistelut

- Paristo on jo kaukosäätimessä.
Voit käyttää kaukosäädintä vetämällä tyhjän sivun pois pariston kannelta.

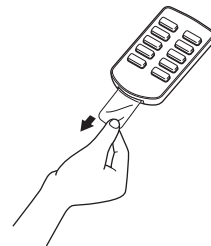

2 Kaukosäätimen käyttö

- Osoita kaukosäätimen lähettimellä kohti pääyksikön vastaanotinta. Jos signaalin tiellä on este, esimerkiksi verho, kaukosäädin ei toimi.
- Kaukosäätimen toimintaetäisyys on noin 6 metriä.

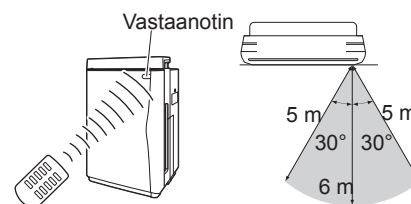

3 Akun vaihtaminen

- 1) Työnnä kannen kielekettä nuolen suuntaisesti.
- 2) Vedä kansi ulos.
- 3) Vaihda pariston tilalle CR2025 (litium) -paristo.
(varmistu, että pariston +-puoli on kuvassa näkyvällä tavalla.)
- 4) Kiinnitä kansi alkuperäiselle paikalleen.

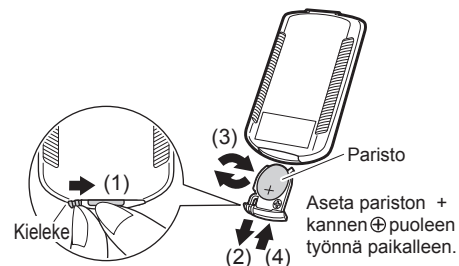

HUOMAUTUS

- Säilytä akkuja paikassa, johon vauvat ja lapset eivät pääse.
Jos akku nielaistaan vahingossa, ota heti yhteys lääkäriin.
- Kun heität akut pois, peitä niiden navat teipillä.
Jos akkuja laitetaan muun metallin tai paristojen joukkoon, voi aiheutua kuumenemistä, räjähdys tai tulipalo.

HUOMAUTUS

Paristo

- Toimitukseen sisältyvä nappiparisto on valmisteltu ensimmäistä käyttöä varten.
Paristo kuluu loppuun vuoden kuluessa ilmanpuhdistimen valmistuspäivämäärästä.
- Tavoitevaihtoväli on 1 vuosi, mutta jos vastaanotto heikkenee, vaihda paristot uusilla CR2025-nappiparistoilla (litium).
- Jos nappipariston suositeltava käyttöaika on päättymässä, se on ehkä vaihdettava pian.
- Muista poistaa nappiparisto, jos laitetta ei käytetä pitkään aikaan. Tämä ehkäisee vuodoista tai räjähdyksistä johtuvia toimintahäiriöitä ja vammoja.

Kaukosäädin

- Älä pudota kaukosäädintä äläkä laita sitä veteen.
(Säädin voi vaurioitua.)
- Älä paina kaukosäätimen painikkeita terävillä esineillä.
(Säädin voi vaurioitua.)
- Signaalin vastaanotto voi heikentyä, jos samassa huoneessa on elektronisesti ohjatun valaistuksen loistelamppuja (esimerkiksi invertteriloistelamppuja). Pyydy jälleenmyyjältä lisäohjeita tällaisessa tilanteessa.
- Jos kaukosäätimellä käytetään muita sähköisiä laitteita, erota ne kaukosäätimestä tai kysy jälleenmyyjältä.

Kiinnitä suodatin



HUOMIO

• Toimi seuraavasti, ennen kuin kiinnität virtajohdon pistorasiaan.

Kiinnitä poimusuodatin

Asenna poimusuodatin ennen laitteen käynnistämistä

1 Irrota etulevy.

- Työnnä 2 uloketta (vasen ja oikea) sisäänpäin ja irrota etulevy vetämällä sitä ylöspäin.

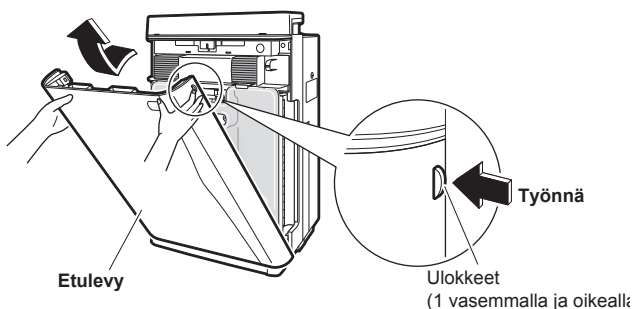

2 Irrota vesisäiliö.

- Pidä vesisäiliön kahvasta kiinni ja vedä se ylöspäin pois yksiköstä.

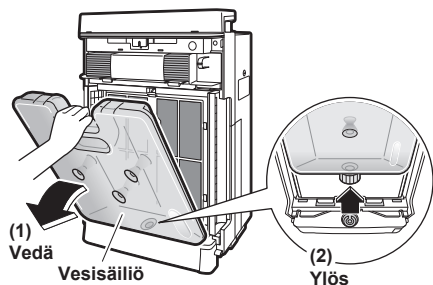

3 Irrota YKSIKÖ 1.

- Pidä YKSIKÖN 1 kahvasta kiinni ja vedä se ylöspäin pois yksiköstä.

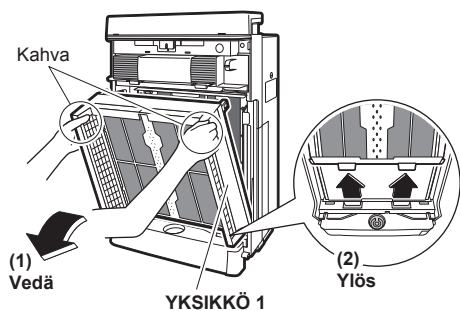

4 Irrota hajua poistava katalyyttiyksikkö.

- Pidä hajua poistavan katalyyttiyksikön kahvasta kiinni ja vedä katalyyttiyksikkö ylöspäin pois laitteesta.

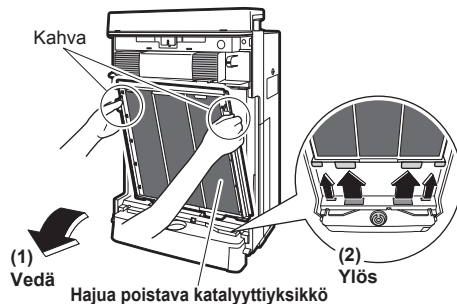

5 Kiinnitä poimusuodatin.

Asenna poimusuodatin valkoinen puoli eteenpäin

- Kiinnitä hajua poistavan katalyyttiyksikön vasemmalla ja oikealla puolella olevat ulokkeet (5 paikassa) poimusuodattimen vasemmalla ja oikealla puolella oleviin reikiin (5 paikassa).

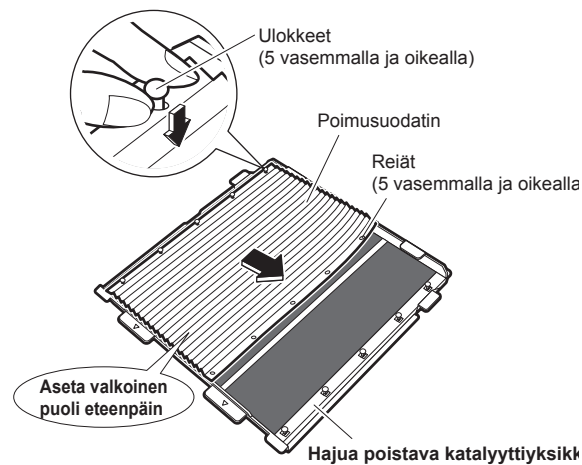

- Aseta poimusuodatin hajua poistavan katalyyttiyksikön päällä ja alla olevien kielekkeiden (4 paikassa) alle.

Ylä- ja alakielekkeet (4 paikassa)

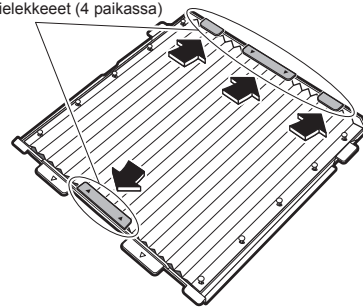

- Käytä laitetta aina varustettuna sekä esisuodattimella (vihreä) että poimusuodattimella (edestä: valkoinen, takaa: sininen). Jos laitetta käytetään ilman jompaakumpaa suodatinta, laite voi vaurioitua.
- Laitteen teho heikentyy, jos poimusuodatin kiinnitetään takaperin.

Vesisäiliön valmistelut

Vesisäiliön valmistelut

Ilmanpuhdistinta voidaan käyttää myös ilman vettä säiliössä

1 Avaa vesisäiliön kansi.

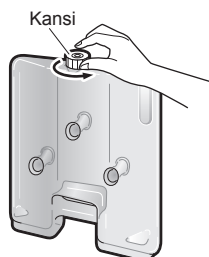

2 Lisää säiliöön vettä ja sulje kansi.

Käytä ainoastaan vesijohtovettä

- Lisää vettä paikassa, jossa kastuminen ei haittaa.
- Ennen kuin lisäät varsinaisessa kostutuksessa käytettävän veden, lisää säiliöön pieni määrä vettä, huuhtelee sisältä ravistamalla ja kaada vesi pois.

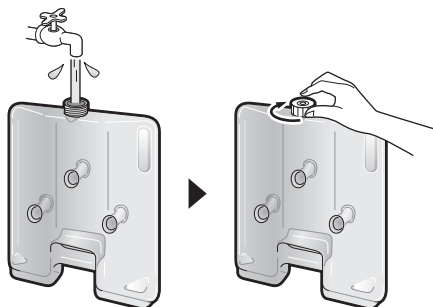

- Kun vesisäiliö on täynnä vettä, kanno sitä kahvasta.
- Älä koske kannen keskellä olevaa venttiiliä. Säiliöstä voi läikkyä vettä.

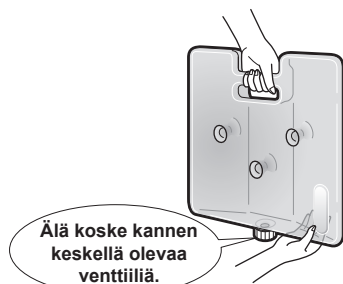

HUOMAUTUS

Älä lisää vesisäiliöön seuraavia.

- Yli 40°C-asteen lämpöistä vettä, aromaattisia öljyjä, kemikaaleja, likaista vettä, hajusteita tai liuottimia sisältävää vettä ja vastaavia. Tällaiset nesteet voivat vääristää yksikön muotoa tai vaurioittaa sitä.
- Puhdistettu vesi, alkali-ionivesi, mineraalivesi, kaivosvesi ja vastaavat. Tämäntyyppiset vesilaadut voivat aiheuttaa bakteerien runsastumista.

Suodattimen kiinnityksen jälkeen

1 Aseta hajua poistava katalyyttiyksikkö takaisin.

- Pidä hajua poistavan katalyyttiyksikön kahvasta kiinni, aseta yksikön kiinnikkeet pääyksikön alla oleviin uriin (4 paikassa) ja paina hajua poistava katalyyttiyksikkö pääyksikköön.

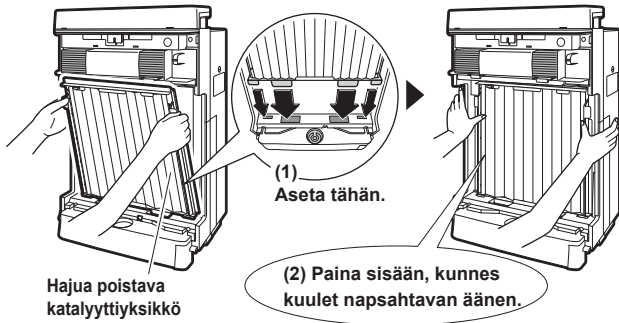

2 Aseta YKSIKKÖ 1 takaisin.

- Pidä YKSIKKÖN 1 kahvasta kiinni, aseta yksikön kiinnikkeet pääyksikön alla oleviin uriin (2 paikassa) ja paina YKSIKKÖ 1 pääyksikköön.

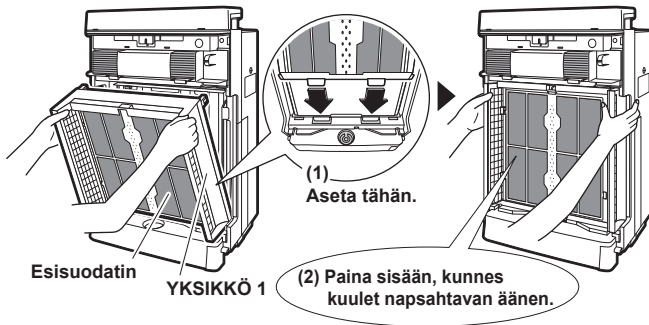

3 Aseta vesisäiliö takaisin.

- Pidä vesisäiliön kahvasta kiinni, aseta säiliö pääyksikön pohjassa olevaan aukkoon ja paina säiliö pääyksikköön.

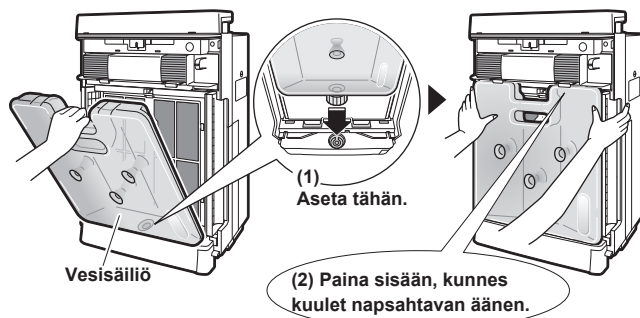

4 Aseta etulevy takaisin.

- Aseta levyn alaosassa olevat kielekkeet (2 paikassa) pääyksikön pohjassa oleviin uriin ja sulje levy.

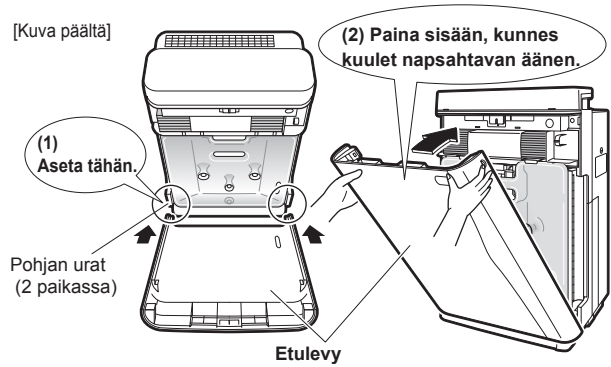

HUOMAUTUS

- Käytä laitetta aina varustettuna sekä esisuodattimella (vihreä) että poimusuodattimella (edestä: valkoinen, takaa: sininen). Jos laitetta käytetään ilman jompaakumpaa suodatinta, laite voi vaurioitua.

Ilmanpuhdistustoiminta

° Kiinnitä virtajohto pistorasiaan.

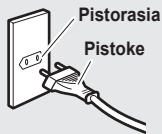

HUOMAUTUS

- Älä kytke tai katkaise laitteen virtaa pistokkeen avulla. Väärä käsittely voi aiheuttaa sähköiskun tai tulipalon ylikuumentumisen seurauksena.

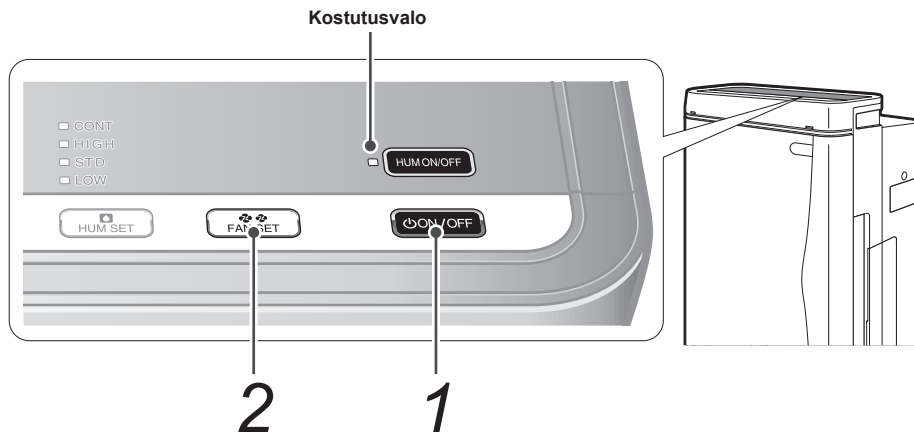

1 Paina .

- Jos laitetta on käytetty viimeksi kostutukseen, kostutus käynnistyy automaattisesti. Paina siis , jotta kostutusvalo sammuu.

2 Paina , jos haluat muuttaa ilmavirtauksen nopeutta.

- Aina kun painiketta painetaan, ilmavirtauksen nopeus muuttuu seuraavasti.

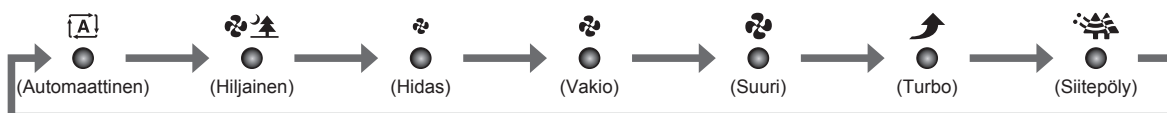

Auto-tila

Ilmavirtaus ((Hiljainen) (Hidas) (Vakio) (Suuri)) säätyy automaattisesti ilman liikaisuuden mukaan.

Hiljainen tila

Ilma virtaa erittäin hitaasti. Tämä nopeus sopii nukkumisen ajaksi.

Turbotila

Tämä on suuren ilmavirtauksen nopeus, joka poistaa nopeasti ilmassa olevan pölyn.

Siitepölyn poistotila

Ilmavirtauksen määrä vaihtuu 5 minuutin välein tuottaen hitaita ilmavitoja, jotta siitepöly saadaan kerättyä ennen kuin se laskeutuu lattialle.

HUOMAUTUS

- Oletusasetuksena on ilmanpuhdistustoiminta ja automaattinen ilmavirtauksen nopeuden ohjaus. Jos virtajohto irtoaa tai etulevy on avattu ja laite käynnistetään uudelleen, laite käyttää seuraavalla käyttökerralla viimeksi käytettyjä asetuksia.

Kostutus- ja ilmanpuhdistustoiminta

- Älä siirrä laitetta sen ollessa käynnissä. Siirtäminen voi aiheuttaa vesivuotoja, vaurioita tai toimintahäiriöitä.

Ilmanpuhdistus on käynnissä kostutuksen aikana. (Kostutustoiminta ei voi olla käynnissä itsenäisesti.)

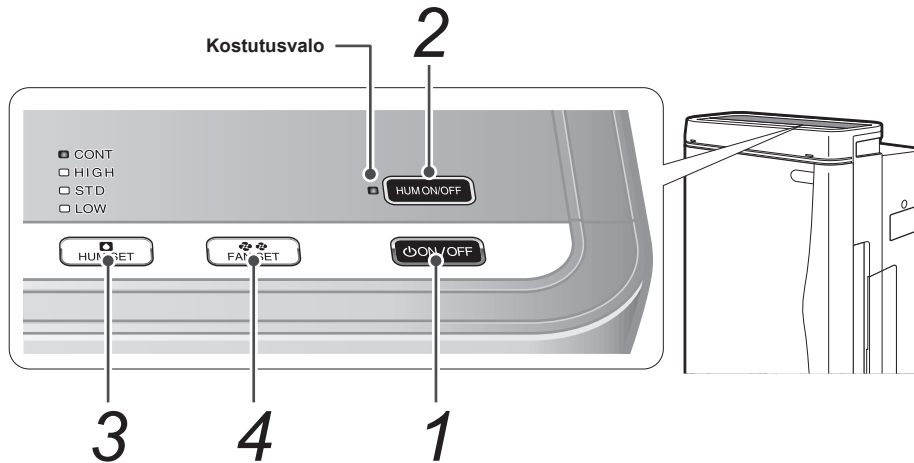

1 Paina **ON/OFF**.

2 Paina **HUM ON/OFF** kostutusvalon sytyttämistä varten.

- Jos laitetta on käytetty viimeksi kostutukseen, kostutusvalo syttyy automaattisesti.

3 Paina **HUM SET**, jos haluat muuttaa kostutusasetusta.

- Aina kun painiketta painetaan, kostutusasetus muuttuu seuraavasti.



4 Paina **FAN SET**, jos haluat muuttaa ilmavirtauksen nopeutta.

- Aina kun painiketta painetaan, ilmavirtauksen nopeus muuttuu seuraavasti.
- Puhallin siirtyy automaattiseen tilaan, jos kostutusasetus HIGH, STD tai LOW valitaan kostutustoiminnan aikana. Ilmavirtauksen nopeusasetusta ei voi valita.
- Voit asettaa ilmavirtauksen nopeuden määrittämällä kostutusasetuksen CONT. Kostutusteho lisääntyy ilmavirtauksen nopeuden myötä.
- Kun asetuksena on automaattinen, ilmavirtauksen nopeus mukautuu automaattisesti ilman liikaisuuteen ja kosteuteen.

HUOMAUTUS

- Asenna kostutussuodatin ennen laitteen käyttöä.

HUOMAUTUS

- Kun vesisäiliöstä virtaa vettä kostutusalustalle, voi kuulua ääntä, mutta laitteessa ei ole mitään vikaa.
- Jos asetettu ilmankosteus on saavutettu tai jos veden syötön valo syttyy kostutuksen aikana, kostutustoiminta keskeytyy, mutta ilmanpuhdistus jatkuu.
- Kostutusnopeus vaihtelee ilmavirtauksen nopeusasetuksen mukaan.

Käyttö kaukosäätimellä

Käyttö kaukosäätimellä

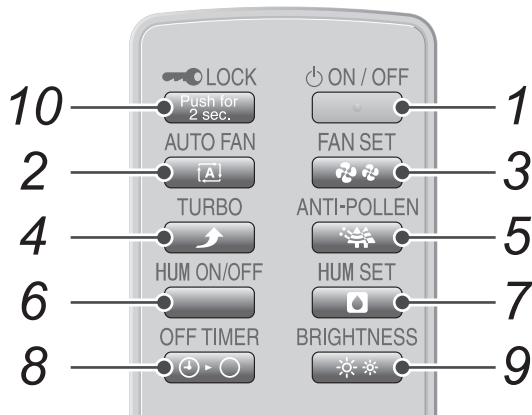

1. ON/OFF-painike
2. Automaattisen puhaltimen painike
3. Puhaltimen asetuspainike
4. Turbopainike
5. Siitepölyn poistopainike
6. Kostutuksen ON/OFF-painike
7. Kostutuksen asetuspainike
8. AJASTIN POIS -painike
9. Kirkkauden säätöpainike
10. Lapsilukkopainike

1 Kun haluat käynnistää toiminnan

Paina ON / OFF .

- Voit pysäyttää toiminnan painamalla uudelleen.

2 Kun haluat muuttaa ilmavirtauksen nopeutta

Paina AUTO FAN .

- Säättää ilmavirtauksen automaattisesti arvoon LL (Hiljainen), L (Hidas), M (Vakio), H (Suuri) sen mukaan, miten likaista ilma on.

3 Kun haluat muuttaa ilmavirtauksen nopeutta manuaalisesti

Paina FAN SET .

- Aina kun painiketta painetaan, ilmavirtauksen nopeus muuttuu alla kuvatulla tavalla, jolloin voit valita haluamasi nopeuden.



- Asetus LL (Hiljainen) vastaa hyvin hidasta ilmavirtausta ja sopii hyvin käytettäväksi nukkumisen aikana.
- Kun asetus LL (Hiljainen) on valittu, ilmanpuhdistusteho heikentyy, koska laitetta käytetään hitaalla ilmavirtauksella.

4 Kun haluat puhdistaa ilman nopeasti

Paina TURBO .

- Nopea ilmavirtaus poistaa epäpuhtaudet ilmasta nopeasti.
- Tämä on kätevää siivotessa.

5 Kun haluat poistaa siitepölyn

Paina ANTI-POLLEN .

- Kun ilmavirtauksen nopeutta vaihdetaan 5 minuutin välein asetusten M (Vakio) ja L (Hidas) välillä, siitepöly kerätään ennen sen osumista maahan.

6 Kun haluat käynnistää tai pysäyttää kostutustoiminnan

Paina  .

- Aina kun painiketta painetaan, kostutustoiminta käynnistyy tai pysähtyy.
- Kun kostutustoiminta käynnistetään tai pysäytetään, kosteusilmaisimen valo syttyy tilapäisesti alla kuvatulla tavalla.
 - Kun kostutustoiminta käynnistetään: kosteusilmaisimen valo muuttuu asetuksen mukaisesti.
 - Kun kostutustoiminta pysäytetään: kosteusilmaisimen valo sammuu 2 sekunnin ajaksi.

7 Kun haluat muuttaa kostutusasetusta

Paina  .

- Aina kun painiketta painetaan, kosteusilmaisimen valo syttyy tilapäisesti alla kuvatulla tavalla.



8 Kun haluat määrittää ajan toiminnan pysäyttämiseksi

Paina  .

- Aina kun painiketta painetaan, ajastimen asetus muuttuu alla kuvatulla tavalla. Jäljellä oleva aika syttyy AJASTIN POIS -valoon.



- Kun asetettu aika saavutetaan, toiminta pysähtyy automaattisesti.
- Asetettua aikaa voi muuttaa, jos painiketta painetaan ajastimen ollessa käynnissä.

9 Kun haluat muuttaa käyttöpaneelin valojen ja etuosan ilmaisivalojen kirkkautta

Paina  .

- Aina kun painiketta painetaan, näyttö muuttuu alla kuvatulla tavalla.

<Käyttöpaneelin valot>





<Etuosan ilmaisivalot>



- Vain etuosan ilmaisivalot sammuvat kokonaan.

10 Kun haluat estää virheellisen toiminnan

Paina  2 sekunnin ajan.

- Estää muiden painikkeiden kuin painikkeen  toiminnan pääyksikössä ja kaukosäätimen painikkeiden toiminnan.
- Tämä estää lapsia käyttämästä laitetta väärin.
- Voit poistaa lapsilukon painamalla  uudelleen 2 sekunnin ajan.
- Jos haluat poistaa lapsilukon, kun kaukosäädin ei ole kädessäsi, paina  laitteessa 2 sekunnin ajan.

HUOMAUTUS

- Laite ei toimi 3 sekuntiin sen jälkeen, kun etulevy on kiinnitetty tai virtajohto kiinnitetty pistorasiaan, vaikka kaukosäätimen painiketta  painettaisiin.
- Toiminta pysähtyy turvallisuussyistä, jos etulevy avataan käytön aikana.
- Kun käytön aikana suoritetaan virheellinen toiminto.
Jos pääyksikön näyttö on normaalista poiketen päällä tai kaukosäädin on poissa käytöstä käytön aikana ilmenneen ukkosen tai radiolähetyksen vuoksi, vedä virtajohto irti pistorasiasta ja kiinnitä se takaisin 3 sekunnin kuluttua.

Kierrätettävän hajunpoistokasetin käyttö

- ° Kierrätettävä hajunpoistokasetti voidaan poistaa ilmanpuhdistimesta. Kasetin avulla on mahdollista poistaa hajuja muista tiloista. Hajunpoistoteho voidaan regeneroida streamer-kotelon avulla, joten kasettia voi käyttää yhä uudelleen.

Käyttötarkoitukset

Hajunpoistokasettia voi käyttää seuraavissa paikoissa.

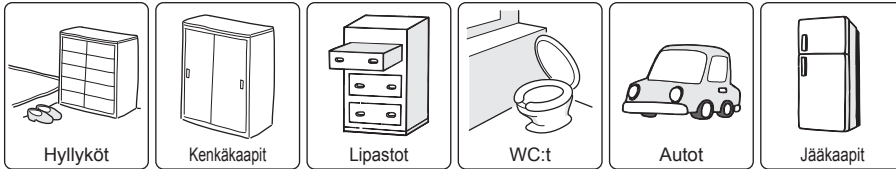

Ainoastaan jääkaappiin (kierrätettävää hajunpoistokasettia ei voi käyttää pakastimessa.)

- Älä käytä tai säilytä kierrätettävää hajunpoistokasettia lähellä avotulta, suorassa auringonvalossa tai erittäin kuumassa tai kosteassa paikassa

Käyttö jääkaapissa

- Käytä yhtä kierrätettävää hajunpoistokasettia 450 l jääkaapissa
- Käytä hygieniasyistä samaa kasettia ainoastaan jääkaapissa
- Aseta kasetti niin, että se ei kosketa ruokaan
- Kotelolle kondensoituu vettä, jos kasetti siirretään kylmästä lämpimään
- Pyyhi mahdollinen kondensoitunut vesi liinalla ja anna kasetin kuivua.

Käyttö autoissa

- Sijoita hajunpoistokasetti niin, että se ei ole kuljettajan näkökentässä
- Älä laita kasettia kuljettajan jalkatilaan, polkimien käyttö voi häiriytyä.
- Älä laita kasettia kuumenevaan paikkaan kuten kojetaululle, kasetti voi vääntyä.

Käyttöohjeet

(1) Ota kierrätettävä hajunpoistokasetti pois pakkauksesta.

- Vaikka kasettia voi käyttää sellaisenaan, hajunpoistoteho on parempi, jos kasetti regeneroidaan ennen käyttöä.
- .Pakkauksen sisältö: Hajua poistava katalyyttisuodatin (1 kpl)
.Osat: Fotokatalyytti (titaani-apatiitti), aktiivihiili

(2) Aseta aloituskuukausi kierrätettävän hajunpoistokasetin takaosassa.

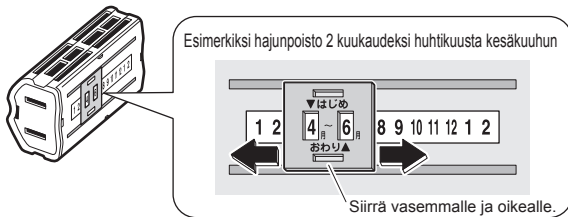

(Kun vasen lovi on aloituskuukauden päällä, hajunpoistokasetin regenerointikuukausi näkyy oikeanpuoleisessa lovessa.)

(3) Aseta paikkaan, jossa on hajuja.

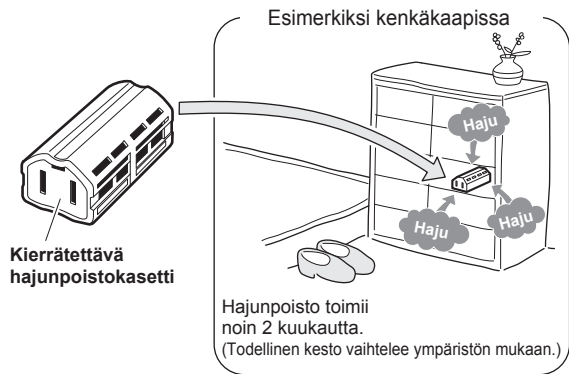

| | |
|-----------------------------------|-------------------------------|
| Odotettu kesto | Noin 2 kuukautta |
| Suosittelava kattavuusalue | Noin 1,7 m² |

Kierrätettävä hajunpoistokasetti poistaa hajut imemällä hajuelementin itseensä. Siksi teho ei ole ehkä riittävä avarissa tiloissa.

HUOMAUTUS

- Kierrätettävää hajunpoistokasettia ei voi syödä. Sen nieleminen vahingossa voi aiheuttaa vakavan sairauden, joten älä jätä kasettia lasten ulottuville.
- Ota yhteys lääkäriin, jos kasetti vahingossa niellään.
- Älä käytä kasettia yhdessä muiden ilmanraikastajien, hajunpoistajien, hyönteismyrkköjen tms. kanssa.
- Pidä erillään lemmikeistä.
- Vaatteet voivat tahriutua kasetista.

- Kasettia saa käyttää vain sen käyttötarkoitukseen.
- Älä pura kasettia.
- Kierrätettävää hajunpoistokasettia ei ole tarkoitettu suuriin tiloihin tai voimakkaisiin hajuihin, käytä näissä pääyksikköä.
- Ilmanpuhdistinta voi hyvin käyttää kierrätettävä hajunpoistokasetti streamer-kotelossa.

Kierrätettävän hajunpoistokasetin regenerointi

Kun noin 2 kuukautta on kulunut (viiteaika), regeneroi kierrätettävä hajunpoistokasetti streamer-kotelossa.

Jos kasettia ei regeneroida säännöllisin väliajoin, hajunpoistoteho ei ehkä ole riittävä. Kierrätettävän hajunpoistokasetin regenerointi aloitetaan ja lopetetaan avaamalla ja sulkemalla streamer-kotelo.

Ohjeet

Huomautus

1 Avaa streamer-kotelo ja aseta kierrätettävä hajunpoistokasetti sen sisään.

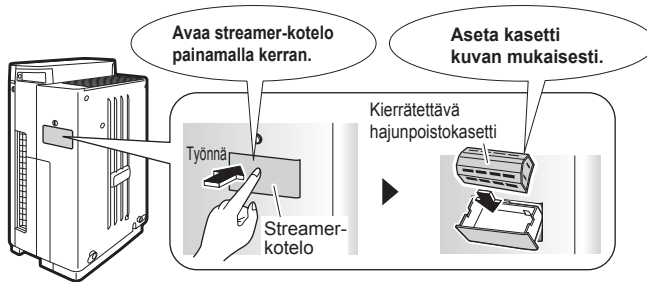

- Älä laita streamer-koteloon mitään muuta kierrätettävän hajunpoistokasetin lisäksi. Muutoin voi aiheutua vaurioita.
- Kierrätettävää hajunpoistokasettia ei voi regeneroida, jos se on kastunut esimerkiksi tiivistyneestä vedestä. Märän kasetin asettaminen streamer-koteloon voi aiheuttaa vaurioita.

2 Sulje streamer-kotelo.

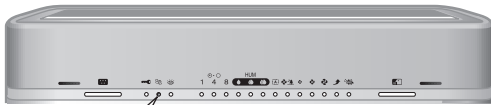
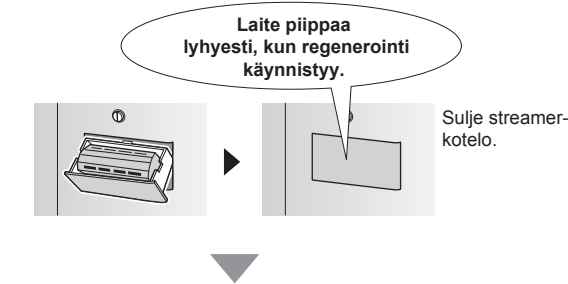

Regenerointi alkaa

Regenerointi käynnistyy automaattisesti.



Regeneroinnin valo palaa.

↓ 8 tunnin kuluttua

Regenerointi loppuu

Regenerointi päättyy automaattisesti.



Regeneroinnin valo sammuu.

- Älä käytä ilmanpuhdistinta, jos streamer-kotelo on avoinna. Muutoin voi aiheutua vaurioita.
- Streamer-kotelon voi lukita.
- Kun aloitat regeneroinnin, varmista, että regenerointivalo syttyy.
- Kierrätettävän hajunpoistokasetin voi regeneroida käyttämättä ilmanpuhdistinta kiinnittämällä virtajohtoon.
- Regenerointi keskeytyy turvallisuussyistä automaattisesti, jos etulevy avataan tai virtajohto irrotetaan regeneroinnin aikana. Tällöin myös regenerointiaika nollautuu. Voit aloittaa regeneroinnin uudelleen avaamalla ja sulkemalla streamer-kotelon.
- Regenerointi ei välttämättä palauta hajunpoistotehoa täysin. Tähän vaikuttavat käyttöolosuhteet ja kierrätettävän hajunpoistokasetin ikä.
- Kierrätettävän hajunpoistokasetin voi regeneroida noin 200 kertaa. (Todellinen määrä vaihtelee ympäristön mukaan.)
- Tärkeimmät käyttöolosuhteet

| | Regenerointi |
|---|---|
| Ilmanpuhdistin käynnissä | Mahdollinen |
| Ilmanpuhdistin pysäytettynä | Mahdollinen (Puhallin pyörii ja ilmaa virtaa ulos ilman poistoaukosta.) |
| Lapsilukko päällä | Mahdollinen |
| Yksikkö irrotettuna virtalähteestä Etulevy avoinna | Mahdoton |

Kun regenerointi on päättynyt, poista kierrätettävä hajunpoistokasetti ja palauta se käyttöpaikkaansa.

Pikaohjetaulukko huoltoa varten



VAROITUS

- Sammuta laite ja irrota virtajohto pistorasiasta ennen huoltotoimia.

Jos tarkistusvalo palaa, tarkista huomiota vaativa kohde käyttöpaneelista.

- Kosteuttavan suodattimen valo (HUM ■), ilmanpuhdistussuodattimen valo (■), YKSIKÖN 1/2 valo tai veden syötön valo (EMPTY ■) syttyy tai vilkkuu samanaikaisesti tarkistusvalon (👁️) kanssa.

<Etuosan ilmaisinalot>

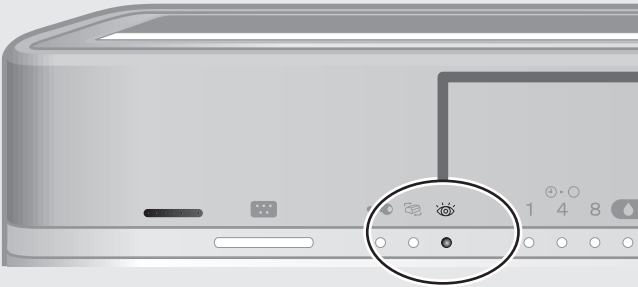

<Käyttöpaneeli>

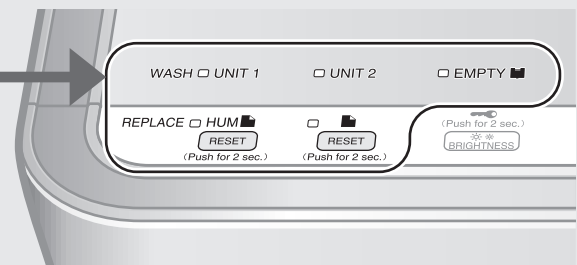

Irrota huollettavat osat numerorjestyksessä.

Kiinnitä ne takaisin päinvastaisessa järjestyksessä.

| Sequence | Part | Huoltoajankohdat | Huoltotoimenpiteet | Viitesivu |
|----------|--|--|--|--------------|
| (1) | Etulevy | Jos pöly häiritsee | Pyyhi | Sivu 27. |
| (2) | Vesisäiliö | Veden lisäyksen yhteydessä | Huuhtelee vedellä | Sivu 28. |
| (3) | Esisuodatin | 2 viikon välein | Pölynimuri Huuhtelee vedellä | Sivu 29. |
| (4) | YKSIKÖ 1 (Plasma-ionisoija) | Jos YKSIKÖ 1 -valo syttyy | Liota, valuta ja kuivaa | Sivu 33, 34. |
| (5) | UNIT2 (Streamer-yksikkö) | Jos YKSIKÖ 2 -valo syttyy | Liota, valuta ja kuivaa | Sivu 33, 34. |
| (6) | Poimusuodatin | Jos ilmanpuhdistussuodattimen valo palaa tai vilkkuu | Replace Ei voi huuhdella vedellä | Sivu 30, 31. |
| (7) | Hajua poistava katalyyttiyksikkö | Jos pöly häiritsee | Pölynimuri Ei voi huuhdella vedellä | Sivu 28. |
| | *Kostutusaluusta | 3 päivän välein | Huuhtelee vedellä | Sivu 36. |
| | *Kostutussuodatin (Vesipyörä) | Viikoittain | Liota, valuta ja kuivaa | Sivu 35. |
| | *Kostutussuodatin | Jos kostuttavan suodattimen valo palaa tai vilkkuu | Replace | Sivu 37. |
| | Pöly-/hajuantureiden ja lämpötila-/kosteusantureiden tuloaukot | Jos tukossa | Pölynimuri | Sivu 27. |
| | Kierrätettävä hajunpoistokasetti | Jos pölyä on kertynyt Jos pöly häiritsee | Pölynimuri Liota, valuta ja kuivaa Ei voi pestä pesuaineella | Sivu 28. |

*Kostutusaluustan tai kostutussuodattimen puhdistuksen yhteydessä irrota ensin (1) etulevy ja (2) vesisäiliö.

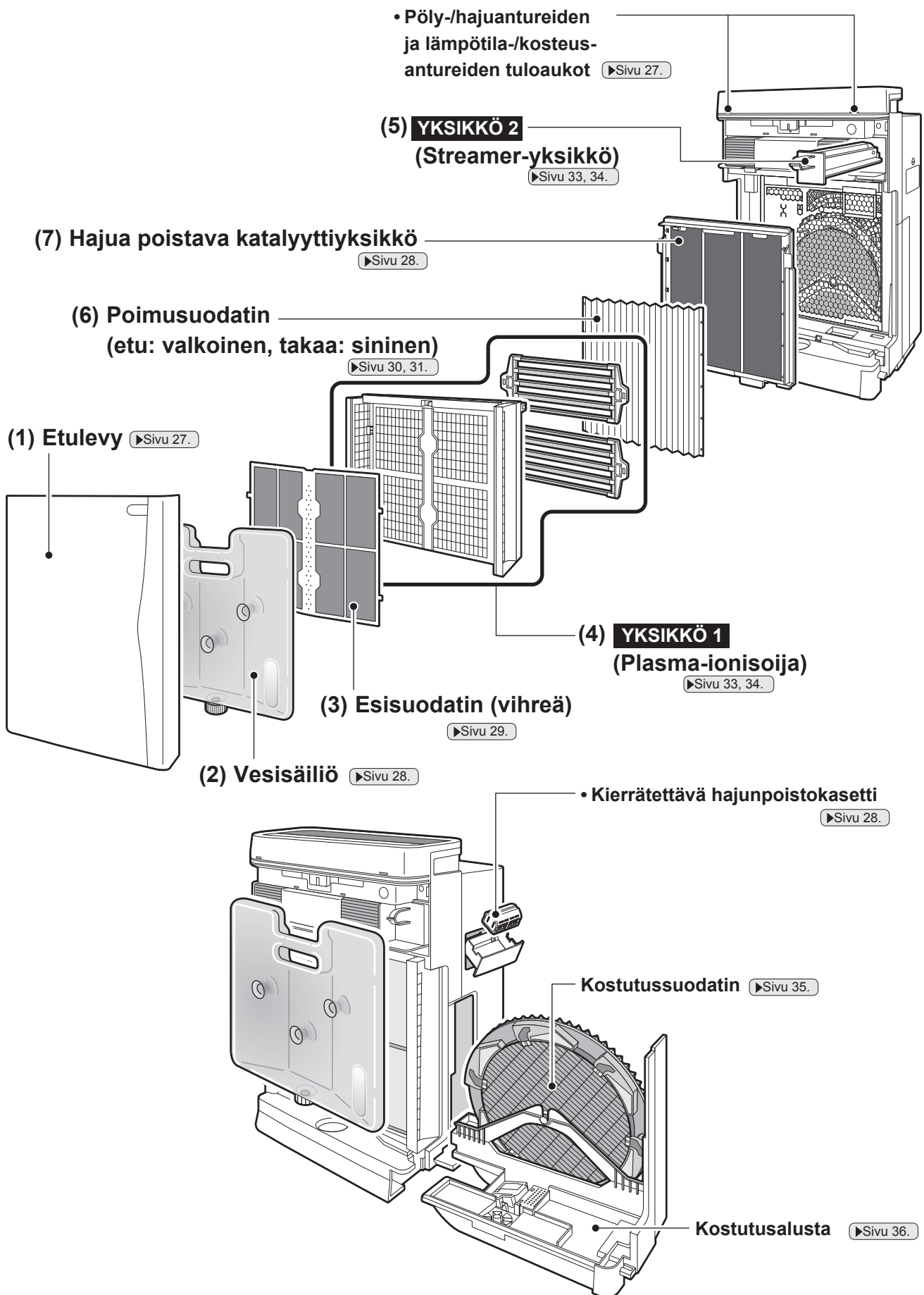

Kostutuslusan tai kostutussuodattimen puhdistuksen yhteydessä irrota ensin (1) etulevy ja (2) vesisäiliö.

Hoito ja puhdistus

Etulevyn puhdistus

Pyyhi

- Pyyhi lika pois kankaalla tai liinalla, joka on kostutettu vedellä.
- Jos lika on pinttynyt, pyyhi miedolla nestemäisellä pesuaineella kostutetulla liinalla.

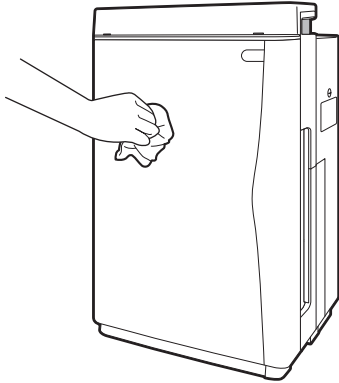

! HUOMIO

- Älä käytä kovia harjoja ja vastaavia välineitä. Tällaiset työkalut voivat naarmuttaa etulevyä.

! VAROITUS

- Älä käytä polttoainetta, bentseeniä, tinneriä, hankausjauhetta, keroseniä, alkoholia tai vastaavia aineita. Tällaiset aineet voivat aiheuttaa halkeilua, sähköiskuja tai syttymisen.
- Älä pese laitteen runkoa vedellä. Kosketus veteen voi aiheuttaa sähköiskun, tulipalon tai vaurioita.

Anturin ilma-aukon puhdistus (Pöly-, haju-, lämpötila- ja kosteusanturit)

Pölynimuri

- Käytä kapeaa suulaketta ja imuroi pöly ilman tuloaukkojen ja antureiden aukkojen suulta.

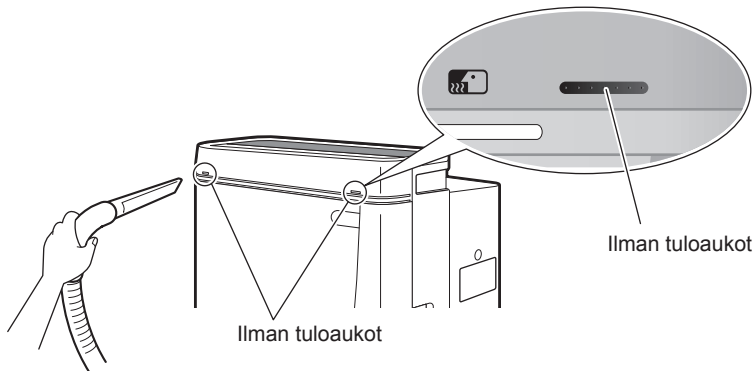

Laitteen rungon puhdistus

Pölynimuri

- Jos laitteeseen on kertynyt pölyä, käytä puhdistukseen pölynimuria.

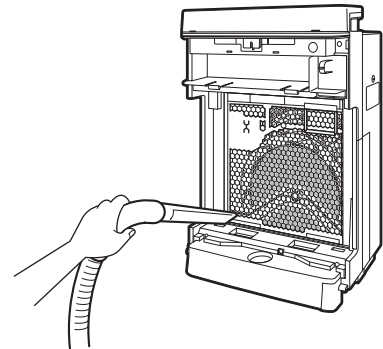

HUOMAUTUS

- Varo naarmuttamasta etulevyn etuosaa ja vahingoittamasta sen takana olevia ulokkeita, kun poistat etulevyn. **Takaosan ulokkeet toimivat turvakytkimenä, joka katkaisee virran, kun levy avataan.** Jos turvakytkin vahingoittuu, laitetta ei voi käynnistää.

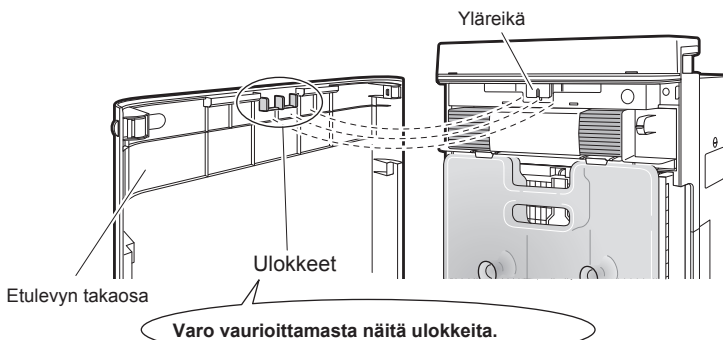

! VAROITUS

- Laitteen päällä olevan aukon takaosassa on turvakytkin, joten älä koske aukkoa. Kytkimen koskettamisesta voi aiheutua sähköisku.
- Jos kytkimet vahingoittuvat tapaturmaisesti, eikä laitetta siksi voi käynnistää, ota yhteys huoltoliikkeeseen.

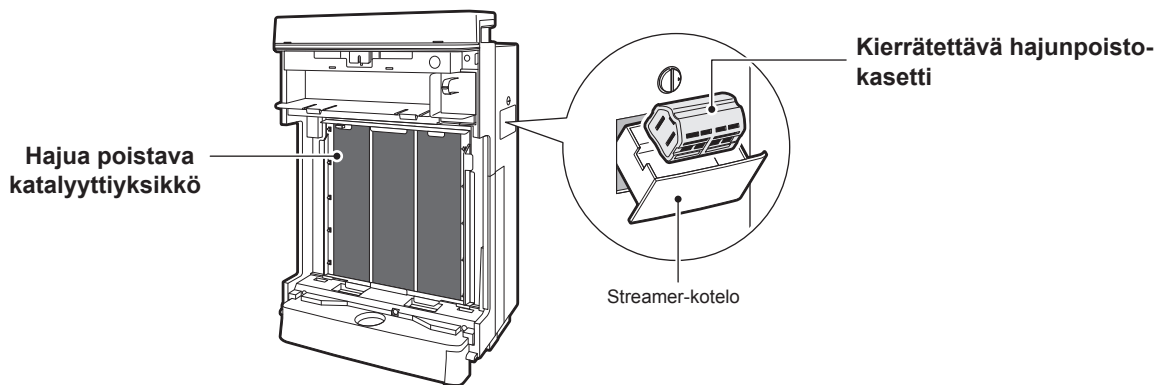

Kierrätettävän hajunpoistokasetin puhdistus

Pölynimuri

Liota, valuta ja kuivaa

Ei voi pestä pesuaineella

- Jos laitteeseen on kertynyt pölyä, käytä puhdistukseen pölynimuria.
- Jos kasetti on likainen, upota se lämpimään tai haaleaan veteen noin 10 minuutin ajaksi, valuta hyvin ja kuivata hyvin tuuletetussa varjoisassa paikassa yhden päivän ajan.



Vesisäiliön puhdistus

Huuhtele vedellä

- Kun olet lisäämässä säiliöön vettä, lisää ensin pieni määrä, sulje kansi ja huuhtele sisältä ravistamalla.
- Puhdista säiliö sisältä kerran viikossa lisäämällä veteen mietoä pesuainetta ja ravistamalla säiliötä.
- Jos lika on pinttynyt, pese pehmeällä harjalla tai miedolla pesuaineella. Huuhtele pesuaine huolellisesti pois.



Hajua poistavan katalyyttiyksikön puhdistus

Pölynimuri

Älä huuhtele vedellä

Ei vaihtotarvetta

- Irrota hajua poistava katalyyttiyksikkö ja imuroi pöly pois.
- Älä hankaa etupintaa.
- Ohjeet hajua poistavan katalyyttiyksikön irrottamista ja takaisin asettamista varten ovat kohdassa Poimusuodattimen vaihto.
▶ Sivulla 30, 31.

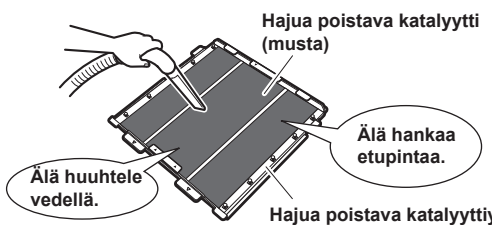

Hoito ja puhdistus

Esisuodattimen puhdistus (Noin 2 viikon välein) Pölynimuri Huuhtele vedellä

1 Irrota etulevy.

- Työnnä 2 uloketta (vasen ja oikea) sisäänpäin ja irrota etulevy vetämällä sitä ylöspäin.

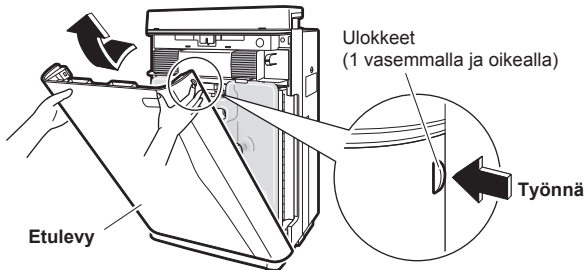

2 Irrota vesisäiliö.

- Pidä vesisäiliön kahvasta kiinni ja vedä se ylöspäin pois yksiköstä.

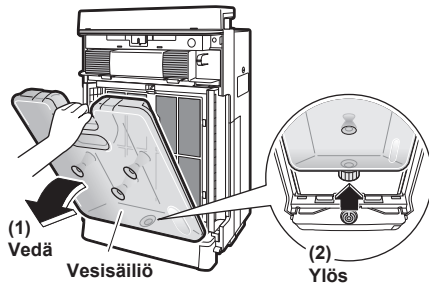

3 Puhdista esisuodatin.

- Imuroi pöly pois.

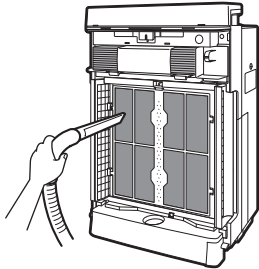

4 Huuhtele esisuodatin vedellä.

- Työnnä sormet esisuodattimen päällä olevaan aukkoon, vedä suodatin eteen ja irrota esisuodattimen vasemmalla ja oikealla puolella olevat kielekkeet (4 paikassa) YKSIKÖN 1 vasemmalla ja oikealla puolella olevista rei'istä (4 paikassa).

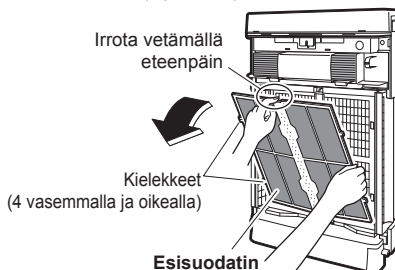

- Jos lika on pinnantynyt, pese pehmeällä harjalla tai miedolla pesuaineella ja kuivata huolellisesti hyvin tuuletetussa ja varjoisassa paikassa.

Jos esisuodattimeen jää pisaroita, UNIT1-valo voi syttyä, kuivaa siksi esisuodatinta riittävästi ennen sen käyttämistä uudelleen.

5 Aseta esisuodatin takaisin.

- Linjaa esisuodattimen vasemmalla ja oikealla puolella olevat kielekkeet (4 paikassa) YKSIKÖN 1 vasemmalla ja oikealla puolella oleviin reikiin (4 paikassa) ja työnnä kielekkeet reikiin.

Vasen yläkieleke (1 paikka)
(Vasen yläkieleke on eri muotoinen kuin muut.)

Aukot
(4 vasemmalla ja oikealla)

Muut kielekkeet
(3 paikassa)

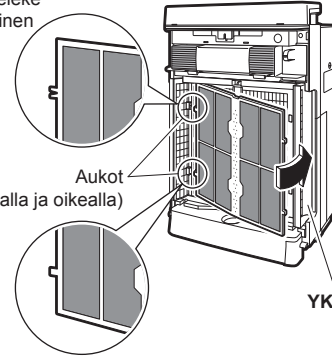

6 Aseta vesisäiliö takaisin.

- Pidä vesisäiliön kahvasta kiinni, aseta säiliö pääyksikön pohjassa olevaan aukkoon ja paina säiliö pääyksikköön.

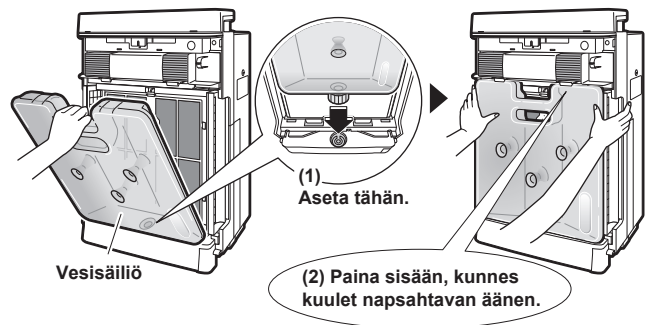

7 Aseta etulevy takaisin.

- Aseta levyn alaosassa olevat kielekkeet (2 paikassa) pääyksikön pohjassa oleviin uriin ja sulje levy.

[Kuva päältä]

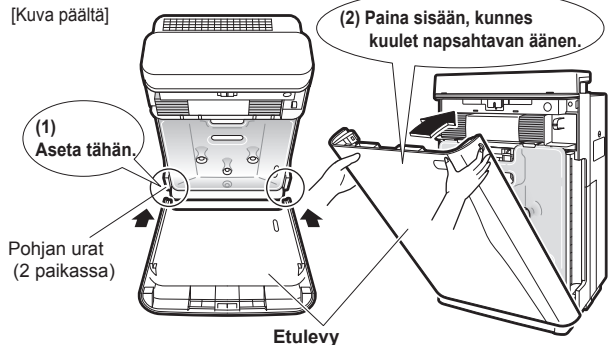

Aseta etulevy paikoilleen painamalla sitä, kunnes kuulet naksahdukset vasemmalta ja oikealta puolelta. Muutoin turvakytkin voi laueta ja estää laitteen käynnistymisen. ▶Sivu 27.

Pleated filter replacement

Älä huuhtelee vedellä



Poimusuodatinta ei tarvitse vaihtaa, ennen kuin ilmanpuhdistussuodattimen valo syttyy tai vilkkuu.



VAROITUS

- Sammuta laite ja irrota virtajohto pistorasiasta ennen huoltotoimia.

Jos ilmanpuhdistussuodattimen valo palaa tai vilkkuu

Vaihda

1 Irrota etulevy. ▶Sivu 29.

2 Irrota vesisäiliö. ▶Sivu 29.

3 Irrota YKSIKÖ 1.

- Pidä YKSIKÖN 1 kahvasta kiinni ja vedä se ylöspäin pois yksiköstä.

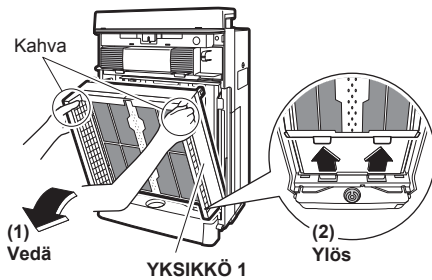

4 Irrota hajua poistava katalyyttiyksikkö.

- Pidä hajua poistavan katalyyttiyksikön kahvasta kiinni ja vedä katalyyttiyksikkö ylöspäin pois laitteesta.

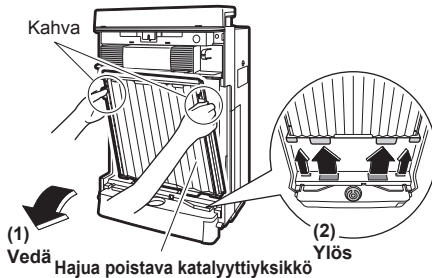

5 Vaihda poimusuodatin uuteen.

(1) Irrota käytetty poimusuodatin.

- Vapauta poimusuodatin hajua poistavan katalyyttiyksikön (etupuolella) vasemmalla ja oikealla puolella olevista ulokkeista (5 paikassa molemmin puolin).

(2) Ota uusi poimusuodatin suodattimien varastointipaikasta, poista se pakkauksesta ja kiinnitä hajua poistavaan katalyyttiyksikköön.

Asenna poimusuodatin valkoinen puoli ulospäin.

- Kiinnitä hajua poistavan katalyyttiyksikön vasemmalla ja oikealla puolella olevat ulokkeet (5 paikassa) poimusuodattimen vasemmalla ja oikealla puolella oleviin reikiin (5 paikassa).

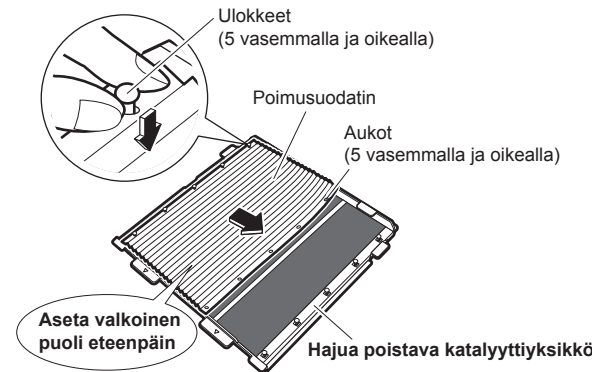

- Aseta poimusuodatin hajua poistavan katalyyttiyksikön päällä ja alla olevien kielekkeiden (4 paikassa) alle.

Ylä- ja ala-kielekkeet (4 paikassa)

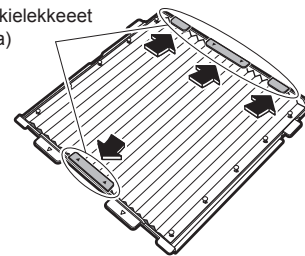

HUOMAUTUS

- Jos hajua poistava katalyyttiyksikkö on likainen, imuroi pöly pois. Jos levy on likainen, pyyhi lika pois vedessä kostutetulla kankaalla tai liinalla. ▶Sivu 28.
- Jos lika on pinttynyt, pyyhi miedolla nestemäisellä pesuaineella kostutetulla liinalla. (Älä huuhtelee vedellä.)

Hoito ja puhdistus

6 Aseta hajua poistava katalyyttiyksikkö takaisin.

- Pidä hajua poistavan katalyyttiyksikön kahvasta kiinni, aseta yksikön kiinnikkeet pääyksikön alla oleviin uriin (4 paikassa) ja paina hajua poistava katalyyttiyksikkö pääyksikköön.

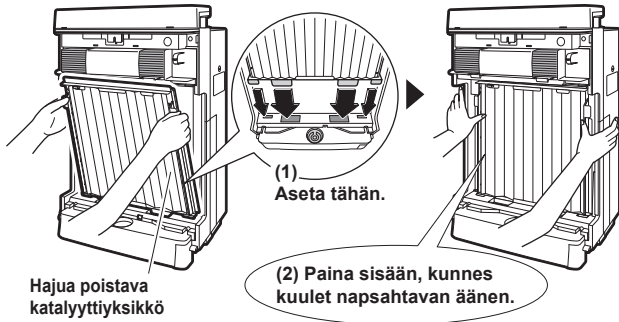

7 Aseta YKSIKÖ 1 takaisin.

- Pidä YKSIKÖN 1 kahvasta kiinni, aseta yksikön kiinnikkeet pääyksikön alla oleviin uriin (2 paikassa) ja paina YKSIKÖ 1 pääyksikköön.

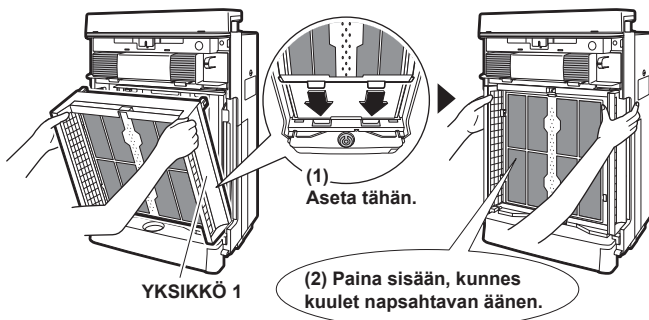

8 Aseta vesisäiliö takaisin. ▶Sivu 29.

9 Aseta etulevy takaisin. ▶Sivu 29.

10 Kiinnitä virtajohto.

11 Pidä laitteen päällä olevaa ilmanpuhdistussuodattimen nollauspainiketta alhaalla 2 sekunnin ajan.

(Laitteesta kuuluu kaksi äänimerkkiä ja ilmanpuhdistussuodattimen valo sammuu.)

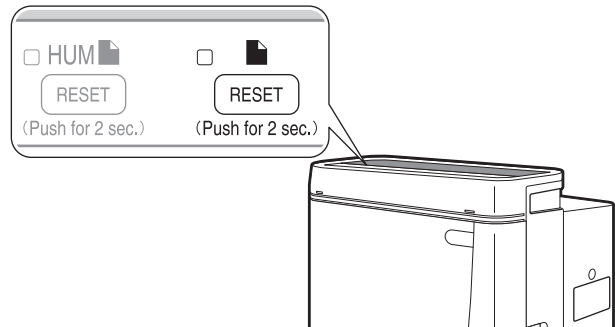

- Kun poimusuodatin on vaihdettu, ilmanpuhdistussuodattimen valo ei sammuu, ellei suodattimen nollauspainiketta pidetä painettuna 2 sekunnin ajan.

Poimusuodattimen vaihto

- Voit tiedustella poimusuodattimia vaihtoa varten huoltoliikkeestä. (Katso kohta HUOMAUTUS sivulla 38.)
- Poimusuodatinta ei tarvitse vaihtaa, ennen kuin ilmanpuhdistussuodattimen valo syttyy tai vilkkuu. Jos ilmanpuhdistussuodattimen valo syttyy tai vilkkuu, vaihda poimusuodatin, vaikka se ei olisi liikainen. Näkyvä lika ja suodattimen teho eivät liity toisiinsa. Poimusuodattimen vaihtoväli vaihtelee sen mukaan, miten ja missä laitetta käytetään.
- Ilmanpuhdistussuodattimen valo syttyy noin vuoden kuluttua kodissa, jossa poltetaan päivittäin 10 savuketta laitteen ollessa käytössä. (Vaihtoväli on lyhyempi, jos laitteen käyttöympäristössä on erityisen huono ilma.)
- Käsittele käytetyt poimusuodattimet palamattomana jätteenä. (Materiaali: polypropeeni/polyesteri, nonwoven-tekstiili)
- Jos olet vaihtanut poimusuodattimen ennen ilmanpuhdistussuodattimen valon syyntymistä, koska likaisuus oli häiritsevää, pidä poimusuodattimen nollauspainiketta alhaalla 2 sekunnin ajan.

YKSIKÖN 1 (plasma-ionisoija) irrotus ja kiinnitys

! HUOMIO

- Käytä kumikäsineitä, kun irrotat ja kiinnität vastakkaisia levyjä. Vastakkaiset levyt ja ionisoidut johdot voivat aiheuttaa käsiin haavoja.

1 Irrota etulevy. ▶Sivu 29.

2 Irrota vesisäiliö. ▶Sivu 29.

3 Irrota YKSIKÖ 1.

- Pidä YKSIKÖN 1 kahvasta kiinni ja vedä se ylöspäin pois yksiköstä.

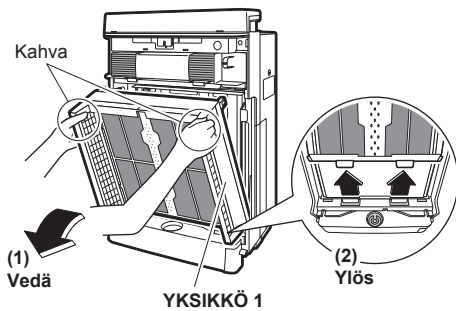

4 Irrota YKSIKÖN 1 takaosassa olevat vastakkaiset levyt.

- Nipistä valkoinen ja vihreä nuppi yhteen (2 vasemmalla ja oikealla) ja nosta vastakkaiset levyt ulos.

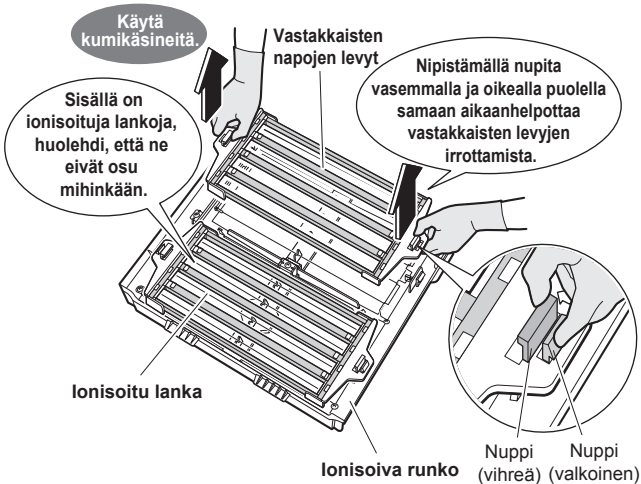

1 Kiinnitä vastakkaiset levyt.

- (1) Aseta vastakkaisien napojen levyt ionisoivan rungon nappien päälle (2 vasemmalla ja oikealla).

Vastakkaisnapaiset levyt voidaan asettaa kummin päin vain vaaka-suunnassa ja kummalle tahansa ionisoivan rungon puolelle. Aseta ne siten, että nuoli on näkyvässä.

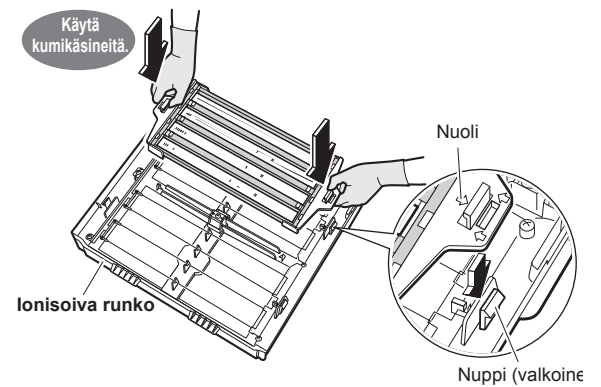

- (2) Työnnä, kunnes kuuluu naksahdus.

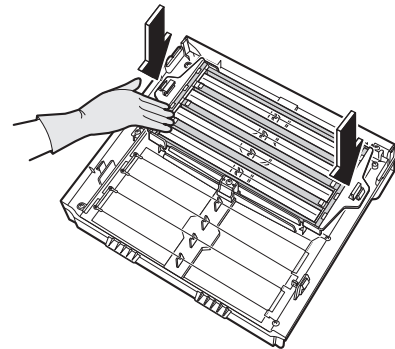

- (3) Kiinnitä vastakkaisen levyn toinen puoli.

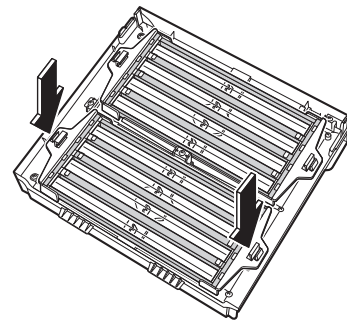

2 Aseta YKSIKÖ 1 ▶Sivu 31., esisuodatin, vesisäiliö ja etulevy takaisin. ▶Sivu 29.

Hoito ja puhdistus

YKSIKÖN 1 (plasma-ionisoija) ja YKSIKÖN 2 (streamer-yksikkö) puhdistus

WASH UNIT 1 UNIT 2

Jos YKSIKÖN valot palavat

Liota, valuta ja kuivaa



HUOMIO

- Sammuta laite ja irrota virtajohto pistorasiasta ennen huoltotoimia.
- Käytä **kumikäsineitä**, kun pyyhit tai hankaat yksiköitä. Vastakkaiset levyt ja ionisoidut johdot voivat aiheuttaa käsiin haavoja.

| Ohjeet | YKSIKÖ 1 | | |
|--|---------------------|---------------------|------------------------|
| | (1) Ionisoiva runko | (2) Ionisoitu lanka | (3) Vastakkaiset levyt |
| Poista osat. | ►Sivu 32. | | ►Sivu 32. |
| Imuroi pöly pois etupinnalta. | | | |
| Upota lämpimään tai haaleaan veteen. (Noin tunnin ajaksi) | | | |
| Poista lika esimerkiksi liinalla tai pehmeällä harjalla. | | | |
| Huuhtele juoksevalla vedellä ja valuta. | | | |
| Kuivata hyvin tuuletetussa ja varjoisassa paikassa. (Noin 1 päivän ajan) | | | |
| Kiinnitä osat takaisin. | ►Sivu 31. | | ►Sivu 32. |

(1) Ionisoiva runko (poista lika kastelun jälkeen, mutta ennen kuivausta).

- Poista lika muoviosista pehmeällä liinalla.
- Pyyhi lika pois aukoista ja paikoista, joihin sormet eivät mahdu, esimerkiksi pumpulipuikolla.
- Älä jätä puhdistusliinoista nukkaa. Se voi johtaa toimintahäiriöihin.

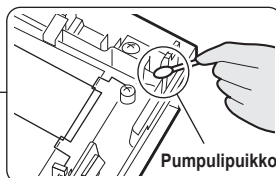
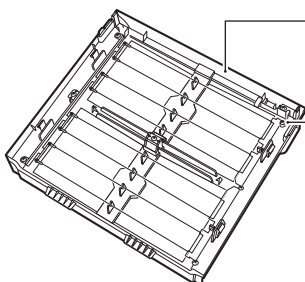

*Poista lika syvennyksestä pumpulipuikolla tms.

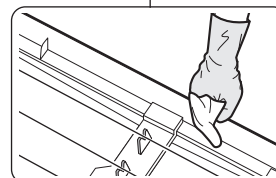

Käytä kumikäsineitä.

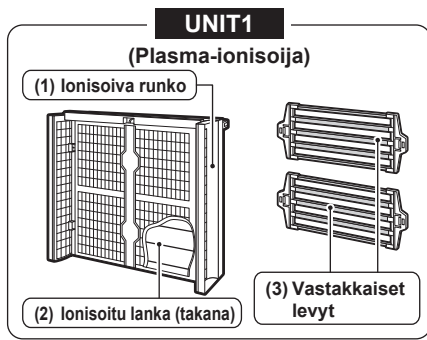

! HUOMIO

- Vastakkaisten levyjen takana on ionisoituja johtoja. Varo katkaisemasta niitä, kun irrotat ja kiinnität yksiköitä.
- Jos yksikköä käytetään ja ionisoituja johtoja on rikkoutunut, YKSIKÖN 1 -valo syttyy. Kun valo palaa, pölynkeräysteho on huono.
- Jos ionisoidut johdot katkeavat vahingossa, ne on vaihdettava. Ota tätä varten yhteys huoltoliikkeeseen. (Älä vaihda johtoja itse.)

| YKSIKÖ 2 | Huomautukset |
|---|--|
| (4) Streamer-yksikkö | |
| Avaa etulevy ja vedä streamer-yksikkö ulos. | |
| | <ul style="list-style-type: none"> • Älä irrota ruuveja ionisoivasta rungosta ja streamer-yksiköstä. Muutoin voi aiheutua vaurioita. |
| <p>Käytä kumikäsineitä.</p> <p>Pyyhi</p> <p>(Katso kohta (4) kuvassa alla.)</p> | <ul style="list-style-type: none"> • Puhdista YKSIKÖT 1 ja 2 paikassa, joka on mahdollista kastella, kuten suihkussa tai keittiön tiskialtaassa. • Jos lika on pinttynyt, upota YKSIKÖT 1 ja 2 lämpimään tai haaleaan veteen, johon on liuotettu mietoa pesuainetta (esimerkiksi keittiön yleispesuainetta). • Käytä pesuaineen ohjeissa annettua pesuainemäärää. • Älä käytä jauhemaista, emäs- tai happopitoista pesuainetta äläkä hankaa esimerkiksi kovalla harjalla. Liian kova käsittely voi aiheuttaa vääristymiä ja vaurioita. • Älä koske YKSIKÖN 2 (streamer-yksikön) sisällä olevia neuloja. Hajunpoistoteho heikkenee, jos neulat vääntyvät. |
| | <ul style="list-style-type: none"> • Jos YKSIKÖÖN 1 tai 2 jää pesuainetta, niiden valot eivät sammu puhdistuksen jälkeen. Huuhtelee pesuaine siis hyvin pois. • Älä jätä puhdistusliinoista nukkaa. Se voi johtaa toimintahäiriöihin. • Jos muoviosat altistuvat suoralle auringonvalolle, ne voivat vääntyä tai haalistua. • Jos YKSIKÖÖN 1 tai 2 jää hieman vettä, valo ei sammu puhdistuksen jälkeen. Kuivata yksiköt siis huolellisesti varjoisassa paikassa. |
| Kiinnitä streamer-yksikkö entiselle paikalleen. | |

(2) Ionisoitu lanka (8 paikassa)

- Poista lika ionisoiduista langoista ja niitä ympäröivistä muoviosista pehmeällä liinalla.

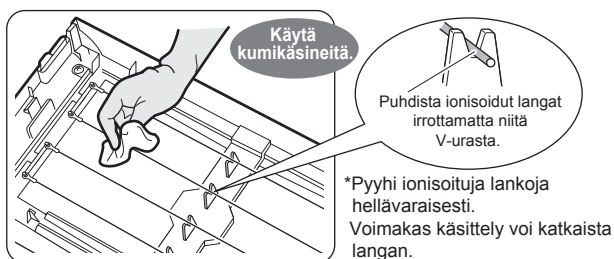

(4) Streamer-yksikkö

- Poista lika sisällä olevista muoviosista (■) käyttämällä pumpulipuikkoa tai pehmeää liinaa.
- Älä irrota ruuveja.

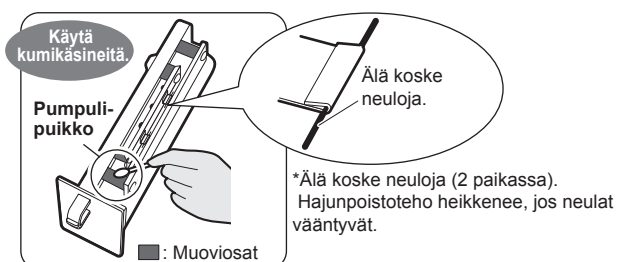

Hoito ja puhdistus

Kostutussuodattimen puhdistus (Noin viikon välein) Liota, valuta ja kuivaa

Kosteuttavan suodattimen likaantumiseen vaikuttaa käyttöympäristö. Jos ilman poistoaukosta tulee hajua tai jos kostutusteho on huono (vesi haihtuu hitaasti), puhdista kostuttava suodatin seuraavasti viikon kuluessa. Puhdista kostuttava suodatin samalla tavalla, jos yksikköä ei ole käytetty pitkään aikaan.



VAROITUS

- Sammuta laite ja irrota virtajohto pistorasiasta ennen huoltotoimia.

1 Irrota etulevy ja vesisäiliö.

►Sivu 29.

2 Vedä kostutuslusta ulos ja irrota sitten vesipyörä ja kostuttava suodatin.

- Vesisäiliö on irrotettava ennen kostutuslusan poistamista.
- Pidä kostutuslusta sen alapuolella olevasta aukosta ja vedä se ulos. (Katso kuvaa oikealla.)
- Kostutuslusta sisältää vettä, joten vedä se ulos hitaasti.

Älä irrota kostutussuodatinta vesipyörästä. Suodattimen muoto voi kärsiä.

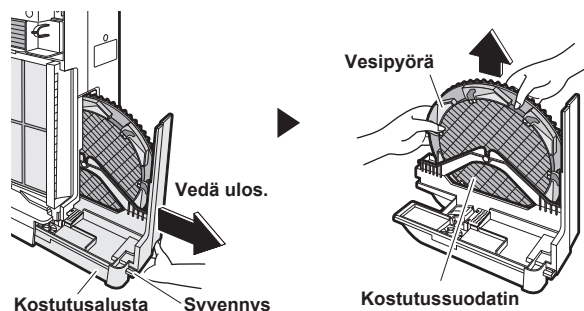

3 Sekoita mietoa nestemäistä pesuainetta lämpimään tai haaleaan veteen.

Määrä: Käytä pesuaineen ohjeissa annettua pesuainemäärää.

4 Upota kostuttava suodatin veteen ja liota noin 30 - 60 minuuttia.

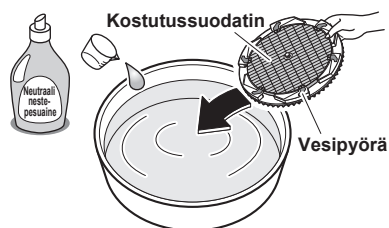

5 Huuhtele juoksevilla vedellä.

- Käytä puhdasta vettä.
- Toista 2 - 3 kertaa käyttäen aina puhdasta vettä.
- Älä käsittele kostuttavaa suodatinta kovakouraisesti puhdistaessasi sitä. Suodattimen muoto voi kärsiä.

Pinttyneet jäämät (valkoinen tai ruskea)

(Kalkkijäämät heikentävät kostutustehoa.)

3 Liuota sitruunahappo lämpimään (enintään 40 °C) tai haaleaan veteen.

Määrä: Noin 20 g sitruunahappoa (2 ruokalusikallista) ja 3 l vettä.

4 Upota kostuttava suodatin veteen ja liota noin 2 tuntia.

HUOMAUTUS

- Sitruunahappoa voi ostaa apteekkeista.

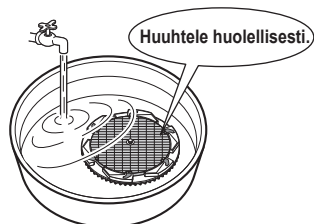
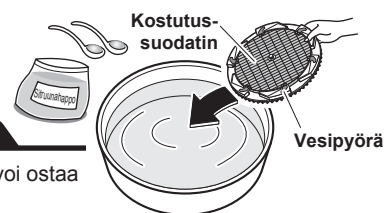

6 Aseta kostutus-alusta takaisin.

- Kiinnitä kostuttava suodatin ja vesipyörä takaisin kostutus-alustaan ja työnnä kostutus-alustaa yksikköön, kunnes kuulet naksahduksen. Kostutus ei onnistu, ellei kostuttavaa suodatinta ole asennettu oikein.

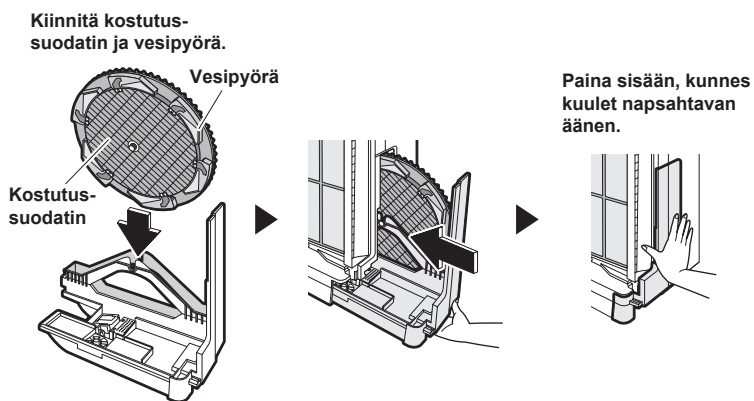

Asenna kostutus-suodatin ja vesipyörä kuvan mukaisessa suunnassa.

7 Aseta vesisäiliö ja etulevy takaisin.

►Sivu 29.

Kostutus-alustan puhdistus (Noin 3 päivän välein) **Huuhtelee vedellä**

1 Irrota etulevy ja vesisäiliö. ►Sivu 29.

2 Vedä kostutus-alusta ulos ja irrota sitten vesipyörä ja kostuttava suodatin. ►Sivu 35.

3 Huuhtelee kostutus-alusta vedellä.

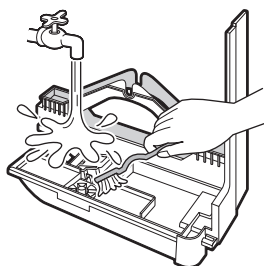

Pinttynyt lika

- Liuota sitruunahappo haaleaan tai kylmään veteen ja kostuta liina tai pehmeä harja veteen. Poista pinttymät liinalla tai harjalla. Huuhtelee huolellisesti puhtaalla vedellä.
- * Katso sitruunahapon määrä kohdasta Pinttynyt jäämät (valkoinen tai ruskea) ►Sivu 35.

4 Aseta kostutus-alusta takaisin. ►Katso edellä.

5 Aseta vesisäiliö ja etulevy takaisin. ►Sivu 29.

HUOMAUTUS

- Älä irrota uimuria äläkä hopeaionikasettiä.
- Kostustustoiminta ei onnistu ilman uimuria. Ilman hopeaionikasettiä antibakteeriset toiminnot, homesuojaus ja liman esto eivät ole käytettävissä.
- Kostutus-alustan vesi saattaa värjäytyä veden laadun ja käyttöympäristön mukaan. Noudata tällöin edellä olevia ohjeita ja puhdistusta alusta.

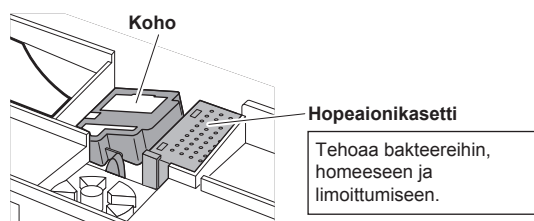

Hoito ja puhdistus

Kostuttavan suodattimen vaihto (Noin 2 vuoden välein [2 kautta])

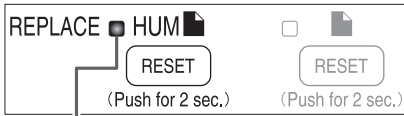

Jos kostuttavan suodattimen valo palaa tai vilkkuu

Jos yksikköä käytetään vaihtamatta kostuttavaa suodatinta, seurauksena on hometta, pahaa hajua ja kostutustehon heikkenemistä.

VAROITUS

- Sammuta laite ja irrota virtajohto pistorasiasta ennen huoltotoimia.

Vaihda

- 1 Irrota etulevy ja vesisäiliö.
- 2 Vedä kostutusalausta ulos ja irrota sitten vesipyörä ja kostuttava suodatin.
- 3 Irrota akseli, joka lukitsee kostuttavan suodattimen ja vesipyörän.



- 4 Irrota kostuttava suodatin vesipyörästä ja kiinnitä uusi suodatin.

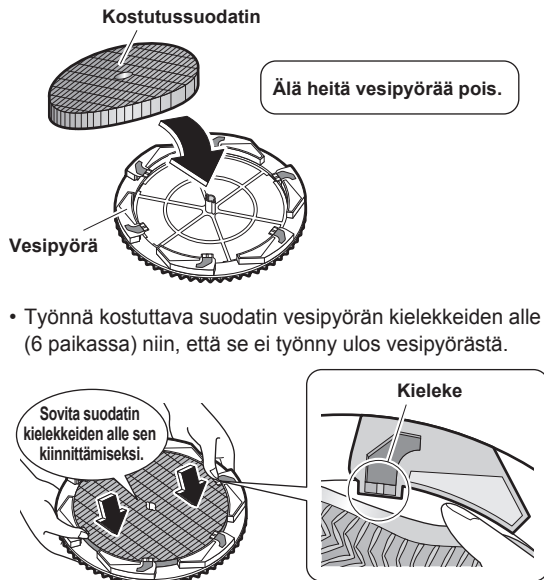

- Työnnä kostuttava suodatin vesipyörän kielekkeiden alle (6 paikassa) niin, että se ei työnny ulos vesipyörästä.

- 5 Aseta akseli entiselle paikalleen.



- 6 Aseta kostutusalausta takaisin. ▶Sivu 36.

- 7 Aseta vesisäiliö ja etulevy takaisin. ▶Sivu 29.

- 8 Kiinnitä virtajohto.

- 9 Pidä laitteen päällä olevaa kostuttavan suodattimen nollauspainiketta alhaalla 2 sekunnin ajan.

(Laitteesta kuuluu lyhyt äänimerkki ja kostuttavan suodattimen valo sammuu.)

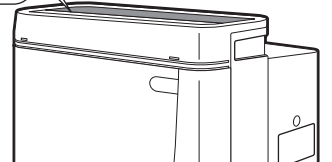
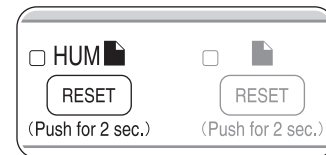

- Kun kostuttava suodatin on vaihdettu, kostuttavan suodattimen valo ei sammu, ellei suodattimen nollauspainiketta pidetä painettuna 2 sekunnin ajan.

Kostuttavan suodattimen vaihto

- Voit tiedustella kostuttavia suodattimia vaihtoa varten huoltoliikkeestä. (Katso kohta HUOMAUTUS sivulla 38.)
- Käsittele käytetyt kostuttavat suodattimet palamattomana jätteenä. (Materiaali: polyesteri, rayon)

Vaihtoehdot

HUOMAUTUS

- Voit tiedustella poimusuodattimia, kostuttavia suodattimia tai kierrätettäviä hajunpoistokasetteja vaihtoa varten huoltoliikkeestä.
- Jos yksikköä käytetään likaisilla osilla
 - Ilma ei puhdistu.
 - Hajut eivät poistu.
 - Voi syntyä tarpeettomia hajuja.
- Käsittele käytetyt poimusuodattimet, kostuttavat suodattimet ja kierrätettävät hajunpoistokasetit palamattomana jätteenä.

| Part | Malli |
|--|------------|
| Poimusuodatin (7) | KAC998A4E |
| Humidifying filter (Without frame) (1) | KNME998A4E |

■ Jätteenkäsittelyvaatimukset



Tuote ja ohjaimen mukana toimitetut paristot on merkitty tällä symbolilla. Tämä symboli tarkoittaa sitä, että sähköisiä ja elektronisia tuotteita ja paristoja ei saa laittaa lajittelemattoman talousjätteen joukkoon. Paristoissa symbolin alapuolella voi olla kemiallinen symboli. Tämä kemiallinen symboli tarkoittaa sitä, että paristo sisältää tietyn pitoisuuden ylittävän määrän raskasmetallia. Mahdollisia kemiallisia symboleja ovat seuraavat:

Älä yritä purkaa järjestelmää itse: tuotteen purkamisen sekä jäähdytysaineen, öljyn ja muiden osien käsittelyn voi suorittaa vain pätevä asentaja paikallisen ja kansallisen lainsäädännön mukaisesti.

Yksiköt ja käytetyt paristot on käsiteltävä erityisessä laitoksessa uudelleenkäyttöä, kierrätystä ja keräystä varten.

Hävittämällä jätteen oikein autat ehkäisemään ympäristöön ja ihmisten terveyteen kohdistuvia kielteisiä vaikutuksia. Pyydä lisätietoja asentajalta tai paikallisilta viranomaisilta.

Usein kysytyjä kysymyksiä

Kysymyksiä ja vastauksia

Kysymys:

Pölyanturin väri ei vaihdu oranssista tai punaisesta muuksi väriksi.

Vastaus:

Tämä johtuu siitä, että pölyanturiin on kertynyt pölyä. Imuroi pölyanturin aukkoon kertynyt pöly pois. [►Sivu 27.](#)
Normaali toiminta palautuu pian, kun pöly on imuroitu ja ilmanpuhdistus käynnistetty. [►Sivu 19.](#)

Kysymys:

Häviääkö kierrätettävän hajunpoistokasetin teho kokonaan 2 kuukaudessa?

Vastaus:

Tehon ei pitäisi hävitä kokonaan 2 kuukaudessa. [►Sivu 23, 24.](#)
Teho voi heikentyä noin puolella sen mukaan, millaiset käyttöolosuhteet ovat.

Kysymys:

Pölyanturin herkkyys tuntuu olevan huono.

Vastaus:

Tämä johtuu siitä, että pölyanturin reagointiaika vaihtelee huonekoon mukaan.
Säädä anturin herkkyysasetuksia. [►Sivu 13.](#)

Kysymys:

Voiko yksikköä käyttää ilman kostuttavaa suodatinta?

Vastaus:

Yksikön kostutusasetus tulee käyttöön, mutta yksikkö ei kostuta huoneen ilmaa. Asenna aina kostuttava suodatin. (Ilmaa voidaan puhdistaa.)

Kysymys:

Voiko hajua poistavan katalyyttiyksikön pestä? Onko se vaihdettava?

Vastaus:

Hajua poistavaa katalyyttiyksikköä ei voi pestä. (Yksikkö menee pilalle.)
Irrota hajua poistava katalyyttiyksikkö pääyksiköstä ja imuroi pöly pois. [►Sivu 28.](#)
Hajua poistavaa katalyyttiyksikköä ei tarvitse vaihtaa.

Kysymys:

Heitin vesipyörän (kostuttavan suodattimen runko) pois.

Vastaus:

Kosteuttava suodatin ei pyöri ilman vesipyörää, joten laite ei kostuta huonetta kostutusilassa. Voit hankkia uuden vesipyörän huoltoliikkeestä. (Erikseen ostettujen kostuttavien suodattimien mukana ei toimiteta vesipyörää.) [►Sivu 38.](#)

Kysymys: Mitä tulisi tehdä, jos ionisoidut langat katkeavat?

Vastaus:

Johdot on vaihdettava. Ota yhteys huoltoon.
Älä vaihda johtoja itse.

Kysymys:

Onko kostutusalustan hopeaionikasetti vaihdettava?

Vastaus:

Hopeaionikasettia ei tarvitse vaihtaa 10 vuoteen.

Kysymys:

Voinko käyttää ilmanpuhdistinta, kun YKSIKÖN 1 tai 2 valo palaa?

Vastaus:

Turvallisuussyistä ionisoitujen lankojen ja streamer-yksikön virta katkeaa, joten pölynkeräyksen ja hajunpoiston teho heikentyy merkittävästi. Puhdista YKSIKÖITÄ 1 ja 2 sisäpuolelta, kunnes niiden valot sammuvat. (Kun valot palavat, turvallisuusongelmia ei ole.)

Jos nämä valot syttyvät tai vilkkuvat

Etuosan ilmaisINVALot

Jos laitteesta kuuluu 3 pitkää äänimerkkiä ja pöly- tai hajuvalot vilkkuvat (punaisina) samaan aikaan
Valot vilkkuvat, jos laitteeseen nojataan liiaksi tai se

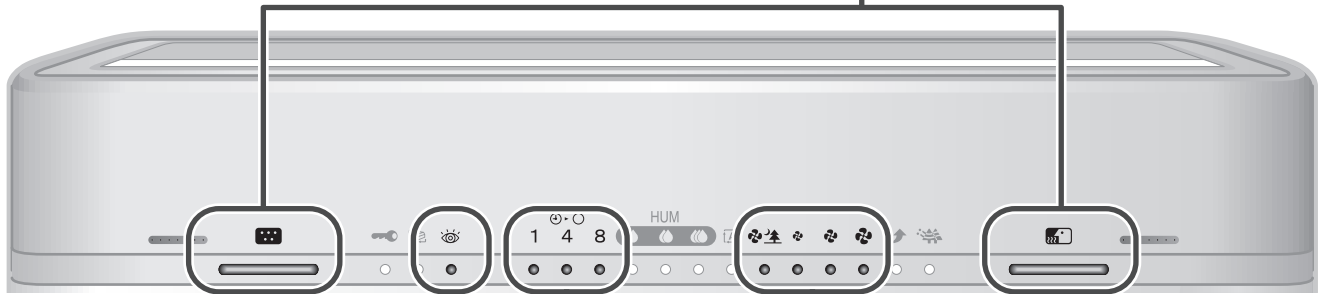

Tarkistusvalo

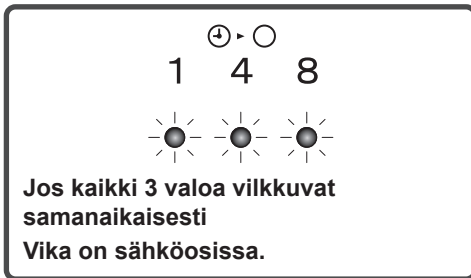

Ota yhteys huoltoon.

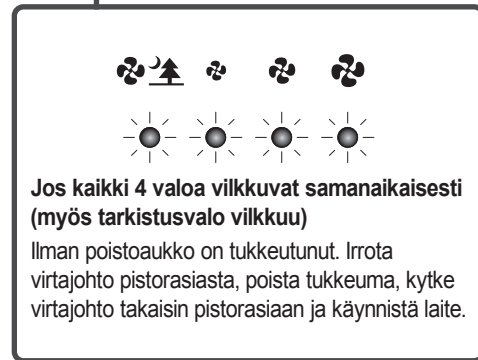

Käyttöpaneeli

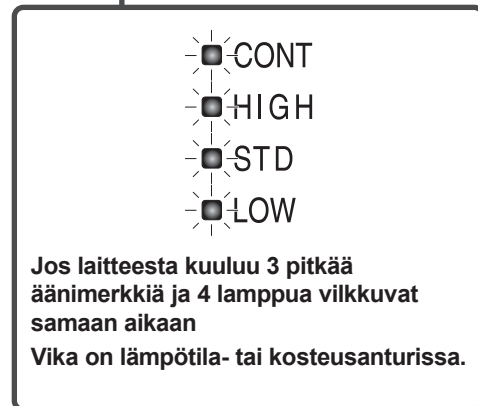
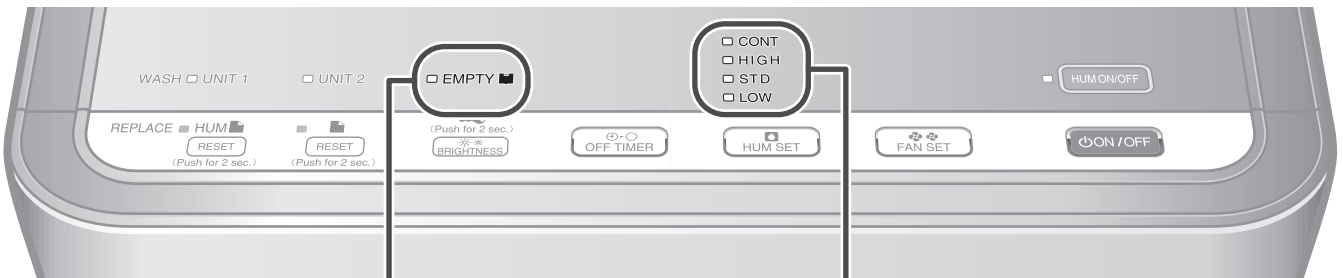

Ota yhteys huoltoon.

| Jos käy näin | Tarkista |
|---|--|
| Kosteus pysyy suurena. | Pohjoiseen päin olevissa ja putkistojen lähellä (esimerkiksi kylpyhuoneissa) sijaitsevilla huoneissa on yleensä suuri ilmankosteus, koska kosteutta kertyy paljon. |
| Huoneen hygrometrin ja yksikön kosteusilmaisimen lukemat poikkeavat toisistaan. | Tämä johtuu siitä, että ilmavirrat muuttavat lämpötilaa ja kosteutta myös saman huoneen sisällä. Kosteusilmaisimen valoa kannattaa ajatella viitelukemana. |
| Käytön aikana kuuluu napsahdusääni. | Yksiköstä kuuluu napsahdusääni, kun kostutustoiminta käynnistyy ja lakkaa. |
| Käytön aikana kuuluu veden ääntä. | Veden ääntä voi kuulua, kun vettä virtaa vesisäiliöstä kostutusalustalle. |
| Käytön aikana kuuluu loiskuvaa ääntä. | Tämä ääni aiheutuu vesipyörän vedestä, joka loiskuu kostuttavaan suodattimeen. |

| Jos käy näin | Tarkista | Ratkaisu |
|--|--|---|
| Ei toimi. | <p>Viikkuvatko pöly- ja hajuanturien valot?</p> <p>Onko kostutusalusta poissa paikaltaan? (Veden syötön valo vilkkuu.)</p> <p>Onko etulevy tai YKSIKKÖ 1 asetettu väärin?</p> <p>Ovatko etulevyn takana olevat kiinnikkeet vaurioituneet?</p> | <p>Aseta yksikkö tasaiselle lattialle ja paina ON/OFF-painiketta.</p> <p>Aseta kostutusalusta oikein paikalleen.</p> <p>Aseta se oikein. ►Sivu 18.</p> <p>Tarkista kiinnikkeet. ►Sivu 27.</p> |
| <ul style="list-style-type: none"> ° Suurta, vakiosuuruista, hidasta ja hiljaista ilmavirtausta osoittavat valot vilkkuvat kaikki samanaikaisesti. ° Yksikkö ei puhalla ilmaa. | <p>Onko ilman poistoaukossa jotakin ylimääräistä?</p> | <p>Irrota virtajohto pistorasiasta, poista este, kytke virtajohto takaisin pistorasiaan ja käynnistä yksikkö. Jos ongelma ei poistu tai jos estettä ei voi poistaa, ota yhteys huoltoon.</p> |
| Sekä pölyanturin että hajuanturin valot vilkkuvat punaisina. | <p>Onko yksikkö liian kallellaan tai kaatunut?</p> | <p>Aseta yksikkö tasaiselle lattialle ja paina ON/OFF-painiketta.</p> |
| Ilma ei puhdistu. | <p>Onko yksikkö paikassa, jossa ilma ei pääse koko huoneeseen, tai onko ilmavirran esteenä jotakin?</p> <p>Onko esisuodattimeen ja/tai poimusuodattimeen kertynyt paljon pölyä?</p> <p>Onko huoneessa liikaa hajua tai savua?</p> | <p>Valitse esteetön paikka, josta ilma kulkeutuu koko huoneeseen.</p> <p>Puhdista esisuodatin ja/tai poimusuodatin. ►Sivu 29-31.</p> <p>Hajujen pitäisi poistua, kun yksikköä käytetään.</p> |
| Televisiokuva vääristyy. | <ul style="list-style-type: none"> • Onko televisio tai radio alle 2 metrin päässä tästä yksiköstä, tai käytetäänkö yksikön lähellä sisääntennia? • Onko television tai radion virtajohto tai antenni lähellä tätä yksikköä? | <p>Siirrä yksikkö mahdollisimman kauas televisioista, radioista ja antenneista. ►Sivu 6.</p> |

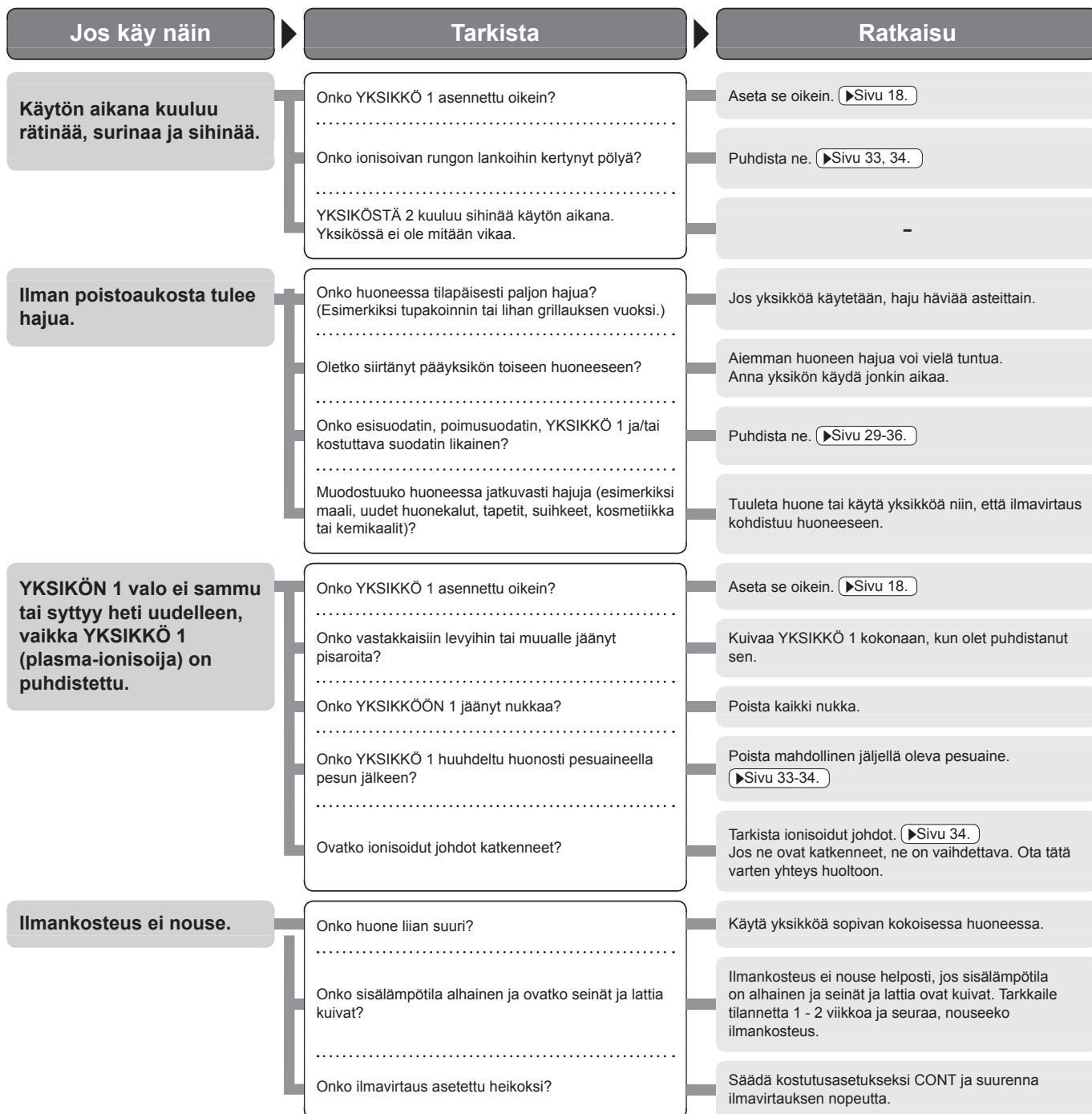

Jos ongelma ei poistu edellä kuvatuilla toimilla, ota yhteys huoltoon.

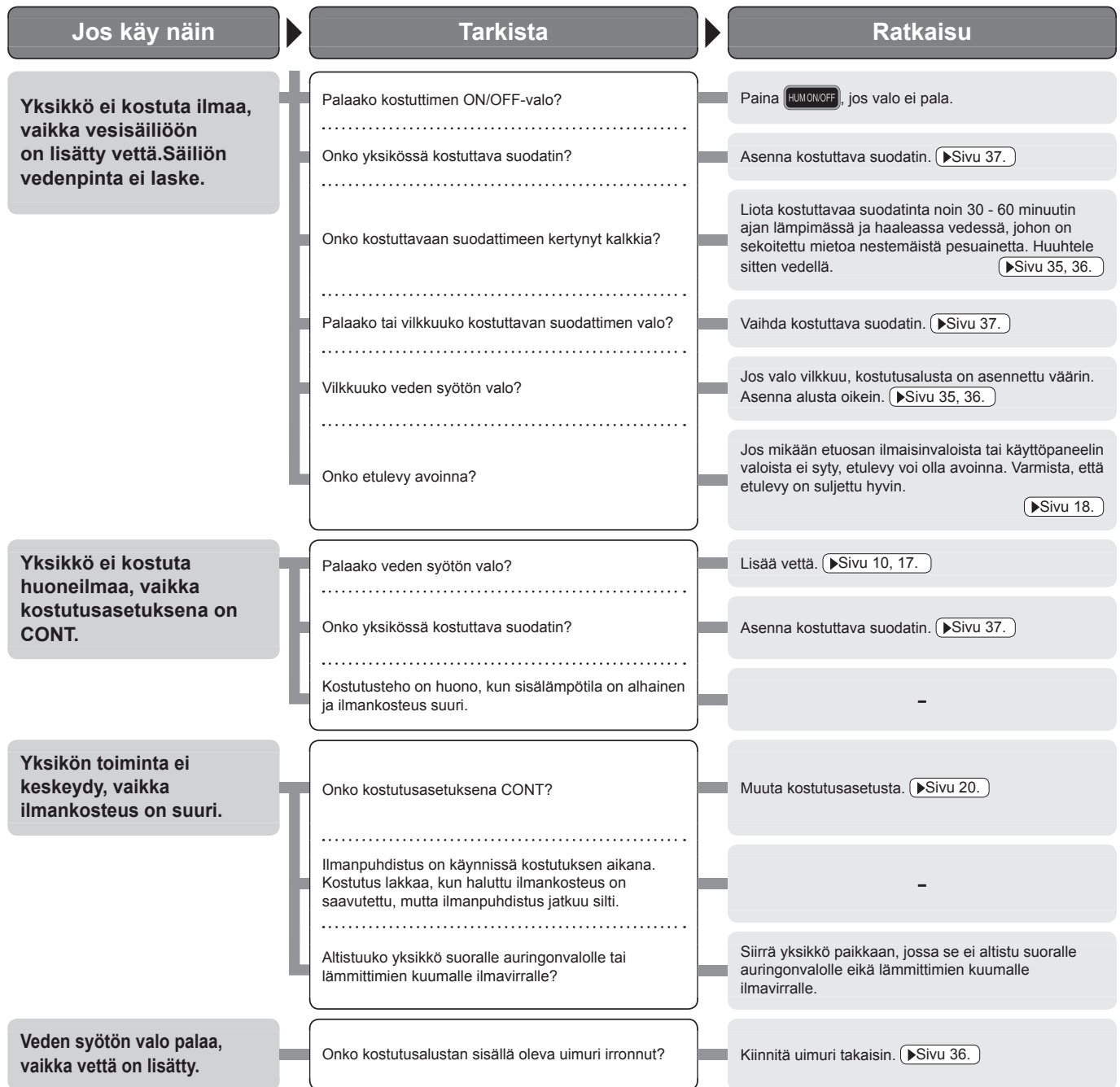

Jos ongelma ei poistu edellä kuvatuilla toimilla, ota yhteys huoltoon.

MERKINTÖJÄ

DAIKIN INDUSTRIES, LTD.

Head office:

Umeda Center Bldg., 2-4-12, Nakazaki-Nishi,
Kita-ku, Osaka, 530-8323 Japan

Tokyo office:

JR Shinagawa East Bldg., 2-18-1, Konan,
Minato-ku, Tokyo, 108-0075 Japan
http://www.daikin.com/global_ac/

DAIKIN EUROPE N.V.

Zandvoordestraat 300, B-8400 Oostende, Belgium